

CE



DUVAR TİPİ MULTİ KLİMA

OLE09MWH

OLE12MWH

OLE18MWH



özfrigoteknik
SOĞUTMA SANAYİ VE TİC. LTD. ŞTİ.
www.ozfrigoteknik.com

İnverter Multi-Split Tipi Klima

Kullanım ve Bakım El Kitabı

Kullanım öncesi hazırlıklar.....	1
Güvenlik Önlemleri.....	2
Parçaların tanımlanması	
İç ünite.....	3
Ekran tanıtımı.....	4
Çalıştırma talimatları	
Uzaktan kumanda H1-02	
Uzaktan kumanda.....	9
Çalışma modları.....	11
Hava akışı yönünün kontrolü.....	12
Akıllı mod.....	13
Zamanlayıcı modu.....	14
Uyku modu.....	15
Süper mod.....	15
Uzaktan kumanda J1-05	
Uzaktan kumanda.....	16
Çalışma modları.....	18
Hava akışı yönünün kontrolü.....	19
Akıllı mod.....	20
Zamanlayıcı modu.....	21
Uyku modu.....	22
Süper mod.....	22
Uzaktan kumanda E4-07	
.....	23
Çalışma modları.....	25
Hava akışı yönünün kontrolü.....	26
Akıllı mod.....	27
Zamanlayıcı modu.....	28
Uyku modu.....	29
Süper mod.....	29
Bakım.....	30
Koruma.....	31
Sorun giderme.....	32
Montaj talimatları	
Montaj şeması.....	33
Montaj için en ideal yeri seçme.....	34
İç ünite montajı.....	35
üretici ithalatçı bildirimleri-periyodik bakım ve zamanı –enerji tüketimi açısından verimli kullanım	
Notlar-servis listesi.....	38

Olefini Klimayı satın aldığınız için teşekkür ederiz, lütfen bu cihazı monte etmeden ve kullanmadan önce bu Kullanım ve Bakım El Kitabını dikkatli bir şekilde okuyun.

Kullanım öncesi hazırlıklar

Klimayı kullanmadan önce aşağıdakileri kontrol ettiğinizden ve önceden ayarladığınızdan emin olun

Uzaktan Kumanda (RC) Önayarı

Uzaktan kumandadaki piller her değiştirildiğinde veya uzaktan kumandaya güç verildiğinde uzaktan kumanda ısı pompasının önayarı otomatik olarak yapar, satın aldığınız klima Sadece Soğutma amaçlı bir modelse uzaktan kumanda ile Isı Pompasını manüel olarak ayarlayabilirsiniz.

Otomatik Yeniden Başlatma Fonksiyonu

Klima Otomatik Yeniden Başlatma fonksiyonuna sahiptir.

Güvenlik önlemleri

Bu Kullanım ve Bakım El Kitabındaki sembollerin anlamı aşağıdaki gibidir.



Kesinlikle yapmayın.



Arıza değil, cihazın bir özelliği.



Bu gibi durumlara dikkat edin.

















Talimatlara uyduğunuzdan emin olun.



Topraklama gerekli.



Uyarı: Yanlış kullanım ölüm, ciddi fiziksel yaralanma vb. tehlikelere neden olabilir.

 <p>Anma plakasına göre doğru güç kaynağını kullanın. Aksi takdirde ciddi arızalar veya tehlikeli durumlar meydana gelebilir veya yangın çıkabilir.</p>	  <p>Güç kaynağı devre kesici anahtarını veya devre kesicisini temiz tutun. Güç kaynağı kablosunu sıkı ve düzgün bir şekilde bağlayın, aksi takdirde yetersiz temas nedeniyle elektrik çarpması meydana gelebilir veya yangın çıkabilir.</p>	  <p>Güç kaynağı devre kesici anahtarını kullanmayın veya cihaz çalışırken kapatmak için fişini çekin. Aksi takdirde kıvılcım, vb. nedenlerle yangın çıkabilir.</p>
 <p>Güç kaynağı kablosunun hasar görmesini önlemek için güç kaynağı kablosunu bükmeyin, çekmeyin veya kabloya basmayın. Aksi takdirde hasar gören güç kaynağı kablosu elektrik çarpmasına veya yangına yol açabilir.</p>	 <p>Üniteye katıyın çubuk vb. engelleyici maddeler sokmayın. Fan yüksek hızda döndüğü için fiziksel yaralanmalar ortaya çıkabilir.</p>	 <p>Uzun süre soğuk havaya maruz kalınması sağlığa zararlıdır. Hava akışının tüm odaya dağıtılmasının sağlanması tavsiye edilir.</p>
 <p>Arıza meydana gelirse güç kaynağını kesmeden önce ilk olarak uzaktan kumandayı kullanarak cihazı kapatın.</p>	 <p>Cihazı kendiniz onarmayın. Hatalı onarım işlemleri elektrik çarpması vb. sorunlara yol açabilir.</p>	 <p>Hava akışının gaz brülörlerine ve sobasına ulaşmasını önleyin.</p>
 <p>Ellerinizi ıslakken çalıştırma düğmelerine dokunmayın.</p>	 <p>Dış ünitenin üzerine herhangi bir nesne koymayın.</p>	 <p>Cihazın yetkili kişiler tarafından yerel yasalar ve yönetmelikler uyarınca topraklanması kullanıcının sorumluluğundadır.</p>

Parçaların tanımlanması

İç ünite

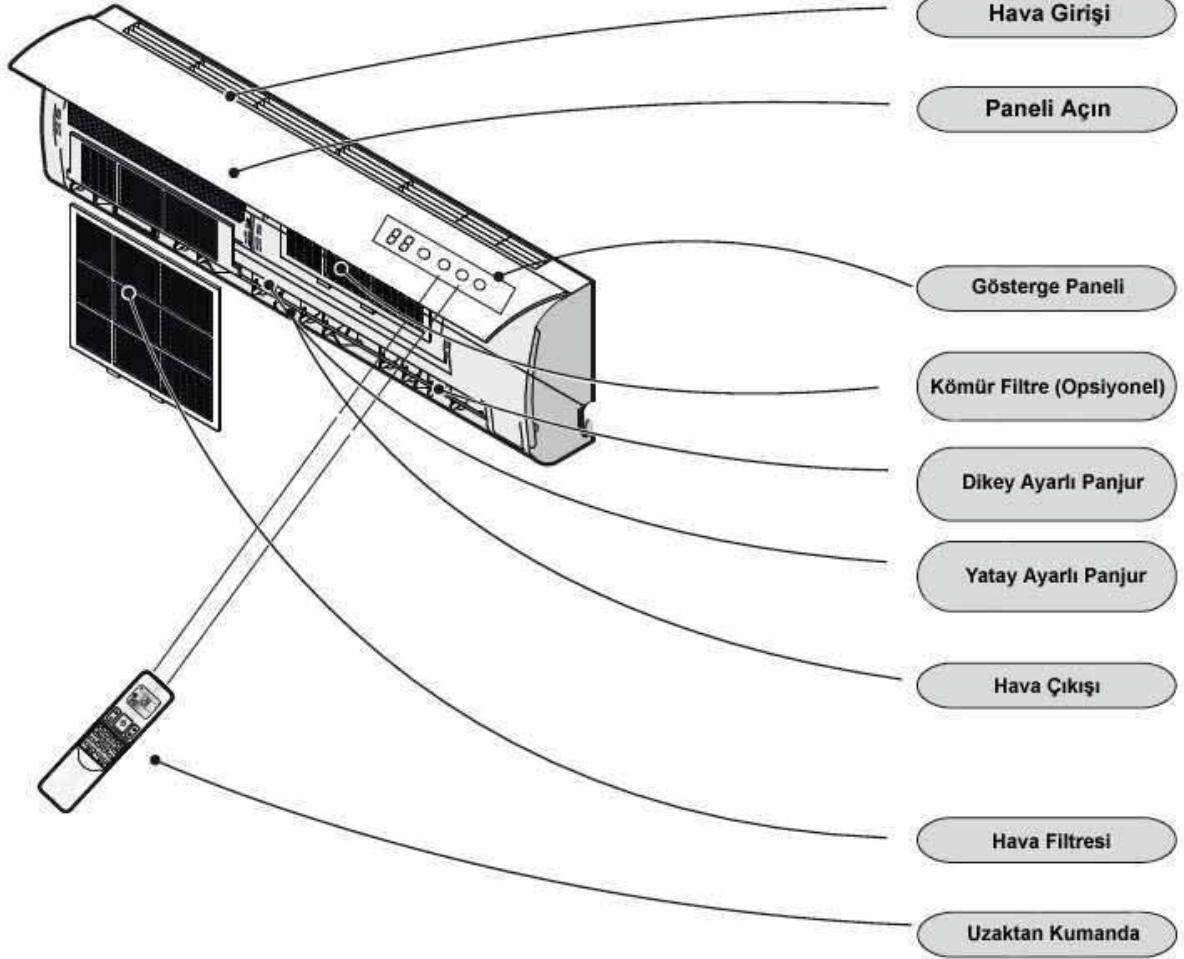

❑ Bu el kitabındaki şekiller cihazın sadece basit bir temsili olup satın aldığınız klimanın dış görünüşü ile aynı olmayabilir.

Ekran tanıtımı

88



Sıcaklık göstergesi •

Ayarlanan sıcaklığı gösterir.

Çalışma göstergesi ♦

AC çalıştığında yanar. Buz çözme sırasında yanıp söner.

Zamanlayıcı göstergesi ③

Ayarlanan süre boyunca yanar.

Uyku göstergesi ④

Uyku modunda yanar ve ayarlanan süre sona erdiğinde gösterge ekranının lambası kapanır.

Kompresör göstergesi ⑤

Kompresör açıkken yanar.

Sinyal Alıcı ⑥

6 SUPER (Süper) göstergesi ⑦

VG/VL series



☑ Semboller bu modellerden farklı olabilir fakat fonksiyonlar benzerdir.

Ekran tanıtımı

VT series

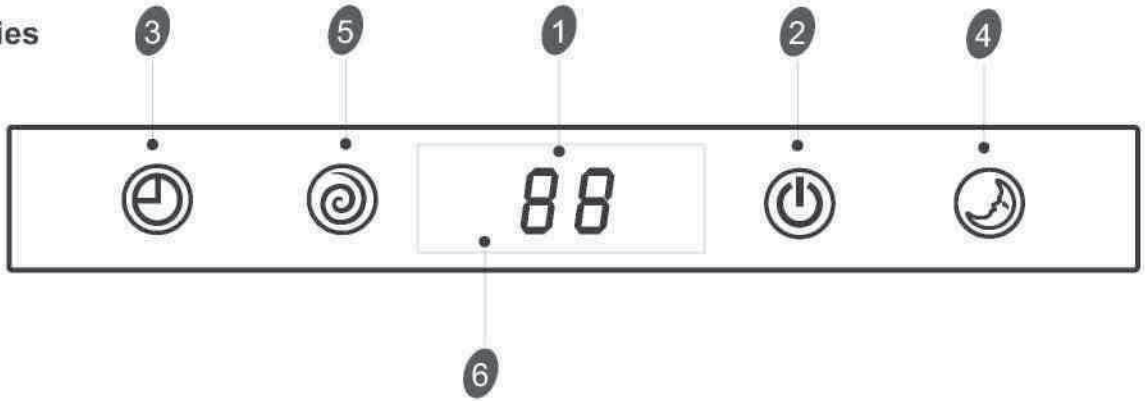

VQ series

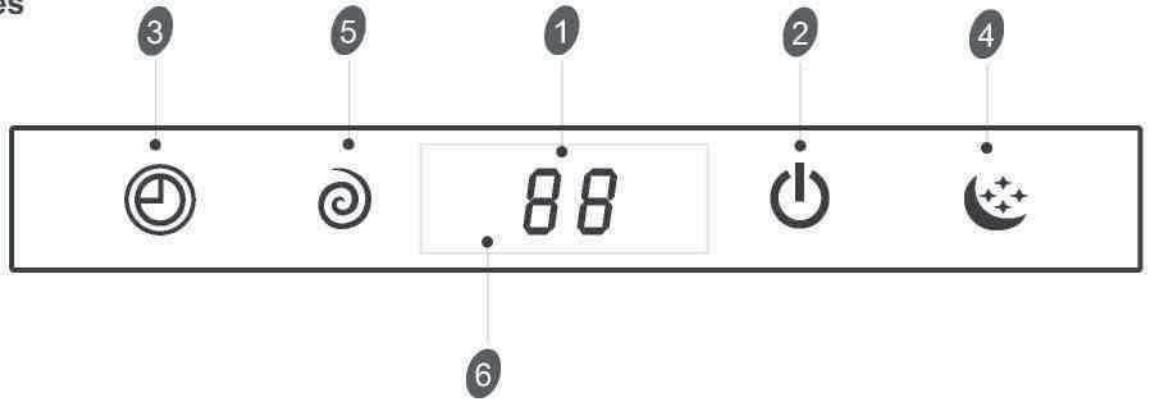

NS series

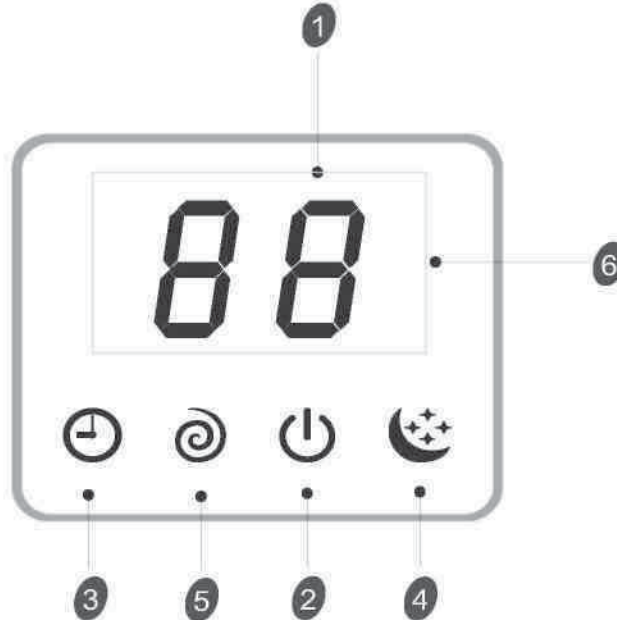

☑ The symbols may be different from these models, but the functions are similar.

Ekran tanıtımı

UL series

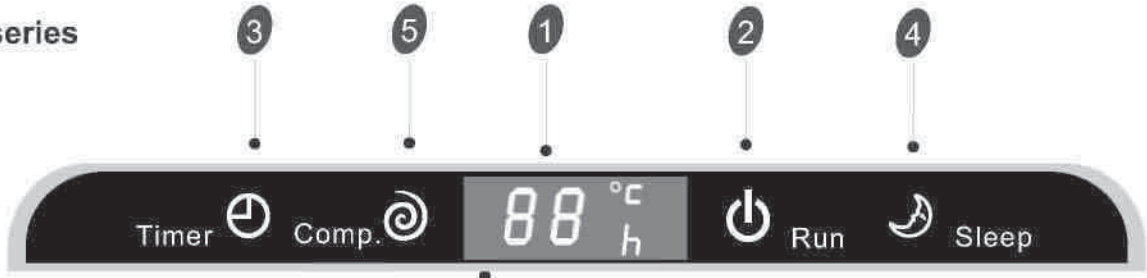

UQ series

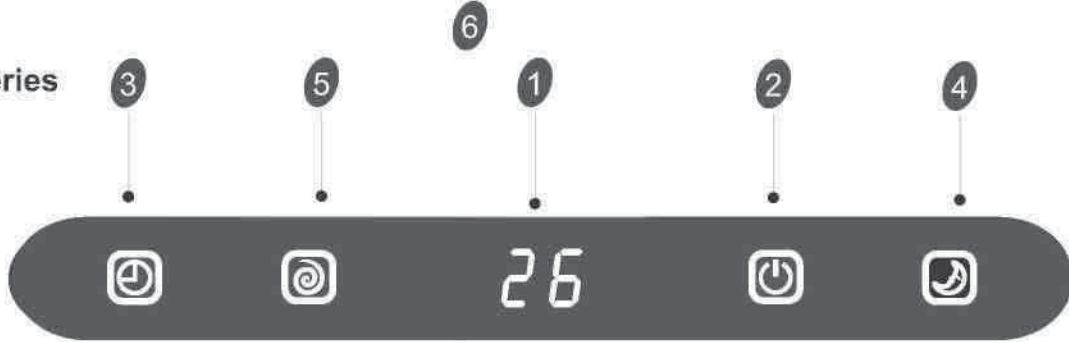

UP series

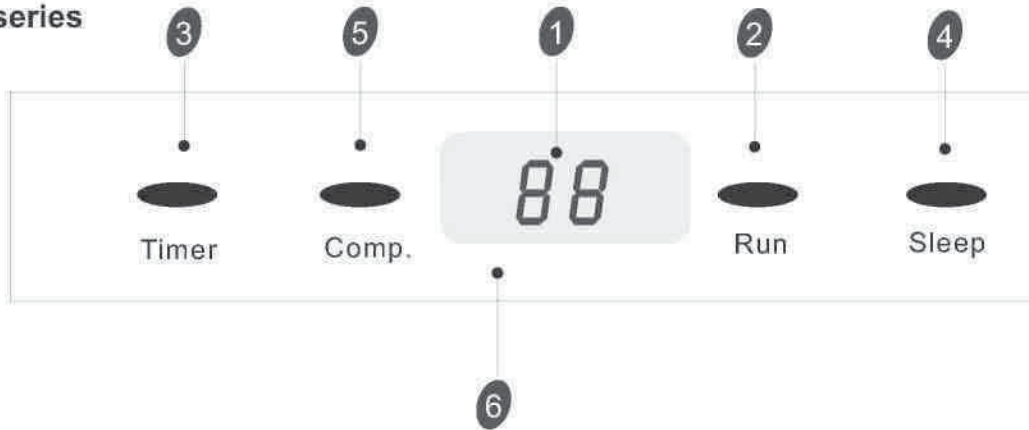

SD series



☑ The symbols may be different from these models, but the functions are similar.

Ekran tanıtımı

VM series

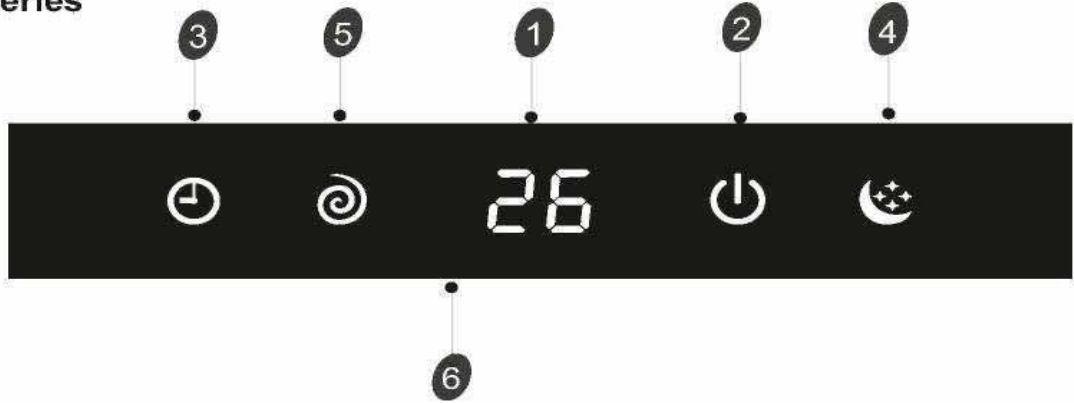

NM series



NK series

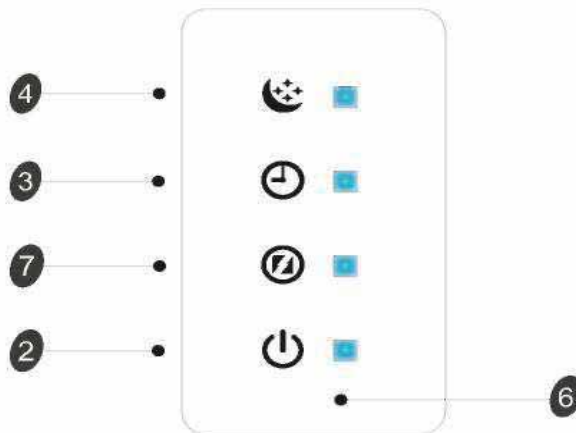

☑ The symbols may be different from these models, but the functions are similar.

Ekran tanıtımı

ZA series

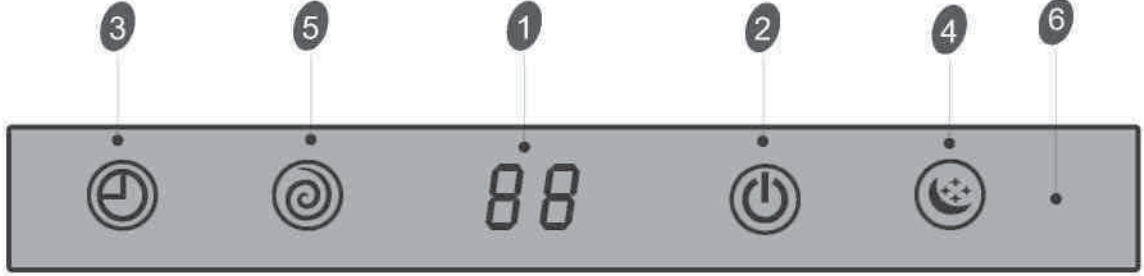

ZC series

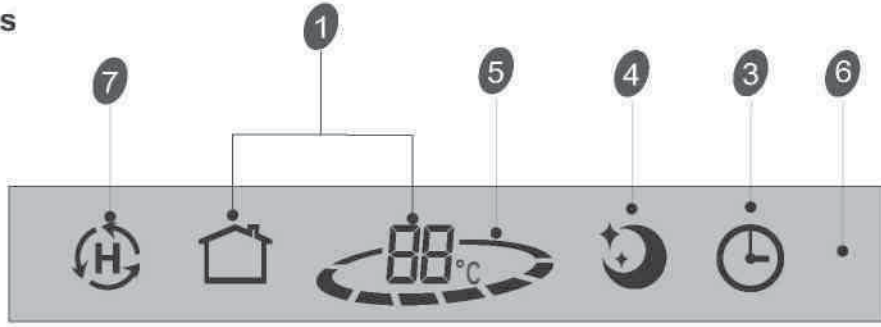

NT series

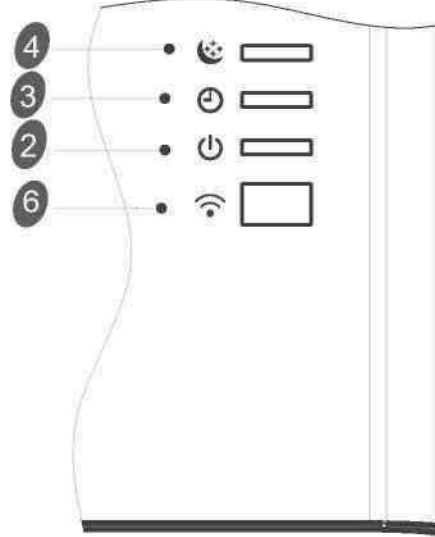

Acil durum düğmesi **8**

OFF (Kapalı) düğmesine basarak üniteyi hemen durdurabilirsiniz.

Cebri SOĞUTMA: düğmeye 5 saniye süreyle basılı tutarak ünitenin soğutma modunda çalışmasını sağlayabilirsiniz ve bu durumda oda sıcaklığı dikkate alınmayacaktır

Semboller bu modellerden farklı olabilir fakat fonksiyonlar benzerdir.

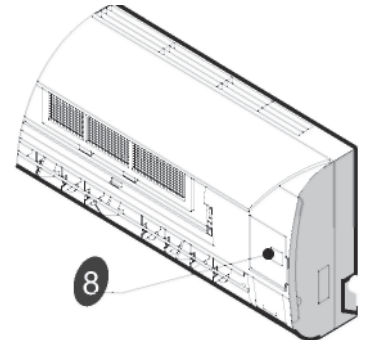

Uzaktan kumanda

Uzaktan kumanda - H1-02

Uzaktan kumanda sisteme sinyaller gönderir.

1 ON/OFF (Açma/Kapatma) DÜĞMESİ

Bu düğmeye bastığınızda güç varsa cihaz çalışacak veya çalışır durdaysa duracaktır.

2 MODE (Mod) DÜĞMESİ

Çalışma modunu seçmek için bu düğmeye basın.

3 FAN DÜĞMESİ

Fan hızını otomatik, yüksek, orta veya düşük sırada seçmek için kullanılır.

4-5 ROOM TEMPERATURE SETTING (Oda Sıcaklığı Ayarı) DÜĞMELERİ

Oda sıcaklığını, zamanlayıcıyı ve gerçek zamanı ayarlamak için kullanılır.

6 SMART (Akıllı) DÜĞMESİ (bu modelde yok)

Ünitenin açık veya kapalı olmasına bakılmadan doğrudan sanal bellek moduna girmek için kullanılır.

7Δ SWING (Salınım) DÜĞMESİ

Yatay ayarlı panjur salınımını durdurmak veya başlatmak ve hava akışını yukarı/aşağı yönde ayarlamak için kullanılır.

8 SLEEP (Uyku) DÜĞMESİ

Sleep Mode (Uyku Modu) modunu ayarlamak veya iptal etmek için kullanılır.

9 DIMMER (Dimmer) DÜĞMESİ

Ekran parlaklığı düğmeye her basıldığında azalır ve düğmeye bir defa bastıktan sonra durur.

10 CLOCK (Saat) DÜĞMESİ

Geçerli saati ayarlamak için kullanılır.

11-12 TIMER ON/OFF (Zamanlayıcı Açık/Kapalı) DÜĞMESİ

Zamanlayıcının çalışmasını ayarlamak veya iptal etmek için kullanılır.

13 SUPER (Süper) DÜĞMESİ (ısıtma modunda yok)

Hızlı soğutmayı başlatmak veya durdurmak için kullanılır.(Hızlı soğutma ayarlanan 18°C'lik sıcaklıkta yüksek fan hızında otomatik olarak çalışır)

14 MUTE (Sessiz) DÜĞMESİ

Mute (Sessiz) modunu ayarlamak veya iptal etmek için kullanılır.

LCD'deki gösterge sembolleri şu şekildedir:

❄ Soğutma göstergesi

☀ Kuru gösterge

🌀 Sadece fan göstergesi

☀ Isıtma göstergesi

☺ Yumuşak gösterge

☀ Otomatik fan hızı

☀ Yüksek fan hızı

☀ Orta fan hızı

☀ Düşük fan hızı

☀ I feel göstergesini iptal eder

⌚ Akıllı gösterge

🌙 Uyku göstergesi

🔇 Sessiz göstergesi

🔇 Süper göstergesi

📶 Sinyal aktarımı.

⌚ Ayarlanan zamanlayıcıyı gösterir
Geçerli saati gösterir

☀ Ayarlanan sıcaklığı gösterir

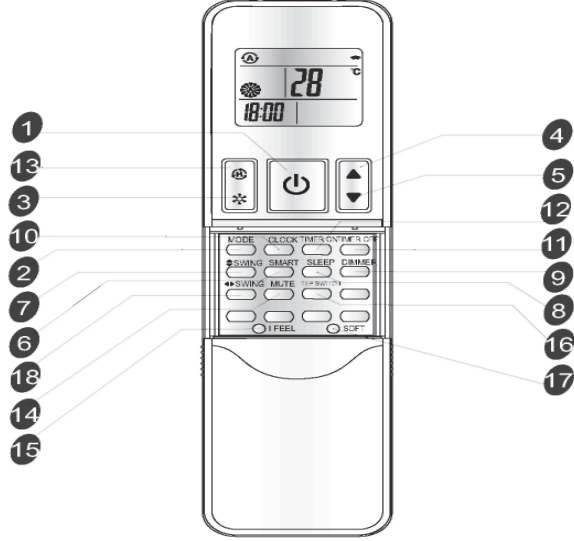

15 I FEEL DÜĞMESİ

I feel modunu başlatmak veya durdurmak için kullanılır. Bu düğmeye 5 saniyeden uzun bir süre bastığınızda I FEEL modunu kapatın. (I feel modunda, Klima makine yerine uzaktan kumandaya entegre edilmiş temel sıcaklık sensörüne göre çalışır. I FEEL modunda uzaktan kumandanın iç ünitenin kolaylıkla sinyal aldığı bir yere (<m) konulması tavsiye edilir.)

16 TEP SWITCH (Tep Anahtarı) DÜĞMESİ (bu modelde yok)

Düğmeye basıldığında yanıp sönen sıcaklığı gösterir. Düğmeye tekrar basıldığında iç sıcaklığı gösterir. Düğmeye basılarak veya elektrik beslemesi kesilerek yanıp sönen ışık kapatılmalıdır.

17 SOFT (Yumuşak) DÜĞMESİ

Maksimum elektrik akımını sınırlamak için kullanılır, böylece güç yeterli olmadığında klimayı diğer elektrikli cihazlarla birlikte kullanabilirsiniz.

18 SWING (Salınım) DÜĞMESİ (bu modelde yok)

Dikey ayarlı panjur salınımını durdurmak veya başlatmak ve hava akışını sol/sağ yönde ayarlamak için kullanılır.

Not: Her mod ve bu modların fonksiyonları aşağıdaki sayfalarda daha sonra açıklanacaktır.

Uzaktan Kumanda

Uzaktan Kumanda

• Pillerin Takılması

Pil kapağını ok yönüne göre çıkarın.

Pilin (+) ve (-) kutuplarının uygun şekilde eşleştiğinden emin olarak yeni pilleri takın.

Kapağı yerine geri kaydırarak geri takın.

Not:

2 LR03 AAA(1,5volt) pil kullanın. Şarj edilebilir pil kullanmayın. Ekran karardığında pilleri yenisiyle değiştirin.

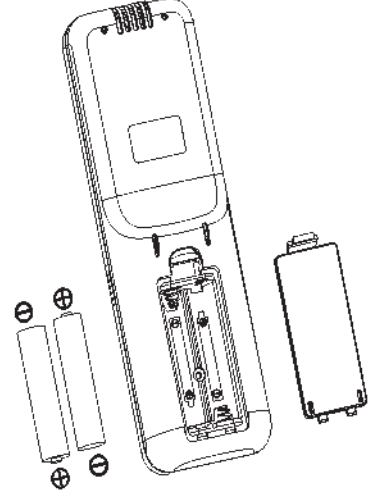

. Klimanın Kullanımı

Oda tipi klimayı çalıştırmak için uzaktan kumandayı sinyal alıcısına doğru tutun. İç ünitenin sinyal alıcısına doğru tutulduğunda, uzaktan kumanda klimayı en fazla 8m mesafeye kadar çalıştıracaktır.

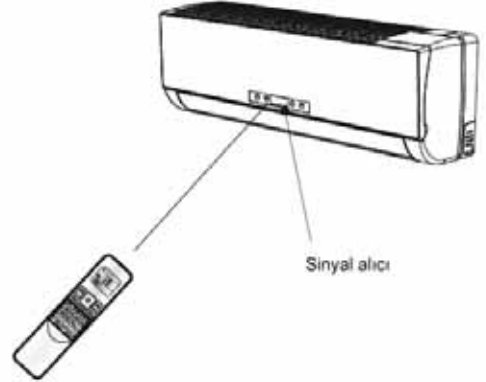

Çalıştırma talimatları

Çalışma modları

Modun seçilmesi

MODE (Mod) düğmesine her basıldığında çalışma modu şu sırada değişir:



1

Isıtma modu sadece soğutma amaçlı klimalarda BULUNMAZ.

FAN modu

FAN düğmesine her basıldığında çalışma modu şu sırada değişir:

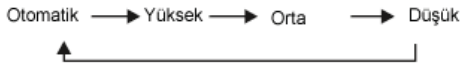

2

"FAN ONLY" (Sadece Fan) modunda sadece "High" (Yüksek), "Medium" (Orta) ve "Low" (Düşük) modları bulunur. "DRY" (Kurutma) modunda, Fan hızı otomatik olarak "Low" (Düşük) olarak ayarlanır, ardından "FAN" düğmesi devre dışı kalır.

Sıcaklık ayarı



Sıcaklık ayarını 1°C yükseltmek için bir defa basın

Sıcaklık ayarını 1°C düşürmek için bir defa basın

3

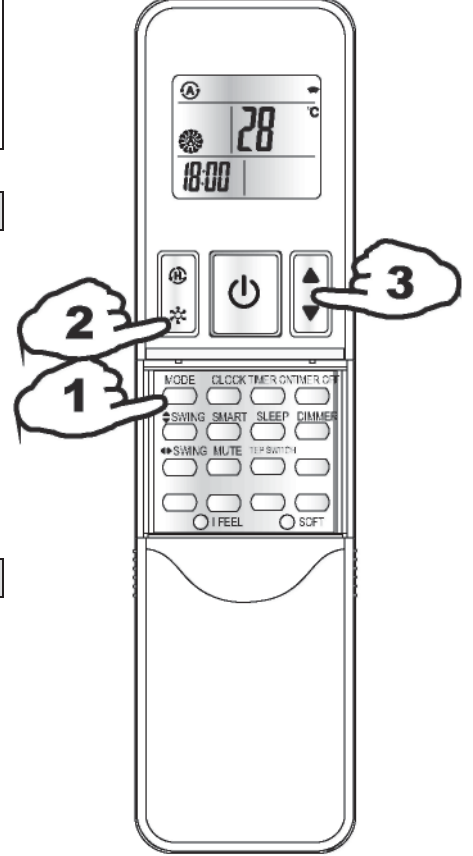

Kullanılabilir ayar sıcaklığı aralığı

*ISITMA, SOĞUTMA 18°C~32°C

Not: Isıtma modu sadece soğutma amaçlı modellerde BULUNMAZ.

SWING (Salınım), SMART (Akıllı), TIMER ON (Zamanlayıcı Açık), TIMER OFF (Zamanlayıcı Kapalı), CLOCK (Saat), SLEEP (Uyku) ve SUPER (Süper) çalışma modları aşağıdaki sayfalarda açıklanacaktır.

- Çalışma sırasında modlar değiştirilirken, ünite bazen tek seferde yanıt vermez. 3 dakika bekleyin.
- Isıtma çalışması sırasında hava akışı başlangıçta tahliye edilmez. 2 – 5 dakika sonra iç ısı eşanjörünün sıcaklığı artana kadar hava akışı tahliye edilecektir.
- Cihazı yeniden başlatmadan önce 3 dakika bekleyin.

Çalıştırma talimatları

Hava akış yönü kontrolü

Hava akış yönü kontrolü		
Ünite açıldıktan sonra dikey hava akışı çalışma moduna uygun şekilde belirli bir açıya kadar otomatik olarak ayarlanır.		
Çalışma modu	Hava akışı yönü	Ayrıca hava akışı yönünü uzaktan kumandanın "SWING" (Salınım) ve "SWING" (Salınım) düğmesine basarak ihtiyacınıza göre ayarlayabilirsiniz.
SOĞUTMA, KURUTMA	yatay	
*ISITMA, SADECE FAN	aşağıya doğru	

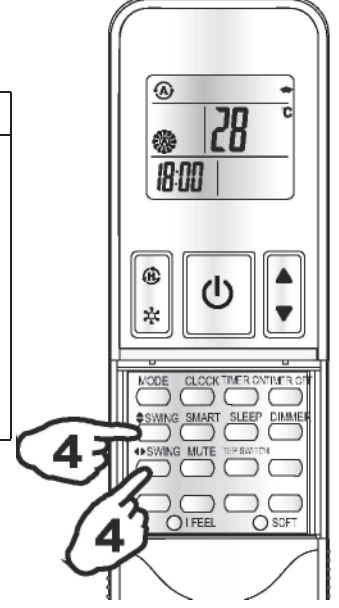

Dikey hava akışı kontrolü (uzaktan kumanda ile)

Uzaktan kumandayı kullanarak akışı farklı açılarda veya istediğiniz belirli bir açıda ayarlayın.

Salınlımlı hava akışı

"SWING" (Salınım) düğmesine bir defa basıldığında yatay ayarlı panjur otomatik olarak yukarı ve aşağı salınacaktır.

İstenen hava akışı yönü

"SWING" (Salınım) düğmesine tekrar basıldığında panjurlar istenen şekilde uygun bir açıda kalır.

Yatay hava akışı kontrolü (uzaktan kumanda ile)

Uzaktan kumandayı kullanarak akışı farklı açılarda veya istediğiniz belirli bir açıda ayarlayın.

Salınlımlı hava akışı

"SWING" (Salınım) düğmesine bir defa basıldığında dikey ayarlı panjur otomatik olarak sola ve sağa salınacaktır.

İstenen hava akışı yönü



"SWING" (Salınım) düğmesine tekrar basıldığında panjurlar istenen şekilde uygun bir açıda kalır.

- Yatay ayarlı panjurları elinizle döndürmeye çalışmayın, aksi takdirde klima arızalanabilir. Elinizle ayarlamaya çalıştıysanız ve klimada bir sorun meydana geldiyse ilk önce üniteyi kapatın ve güç kaynağını kesin, ardından güç kaynağını yeniden yükleyin.
- Yoğuşan suyun dışarı sızmasını önlemek için yatay ayarlı panjur COOLING (Soğutma) veya DRY (Kurutma) modunda uzun süre aşağı yönde tutulmamalıdır.

Çalıştırma talimatları



SMART (Akıllı) modu (bu modelde yok)

Ünitenin açık veya kapalı modda olup olmadığına bakmadan **SMART (Akıllı)** düğmesine basıldığında, ünite doğrudan **SMART (Akıllı)** moduna (sanal bellek çalışması) geçer. Bu modda, sıcaklık ve fan hızı gerçek oda sıcaklığına göre otomatik olarak ayarlanır.

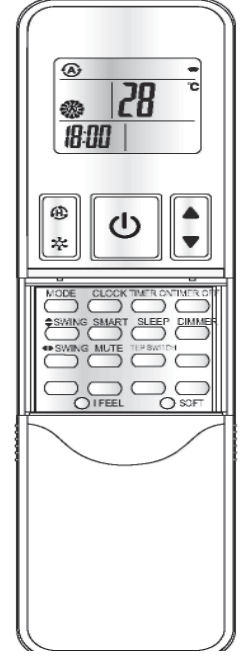
Çalışma modu ve sıcaklık iç sıcaklığa göre belirlenir		
Isı pompası modelleri		
İç sıcaklık	Çalışma modu	Hedef sıcaklık
$T-3^{\circ}\text{C}$ 'nin altında	ISITMA	T
$T-3^{\circ}\text{C} \leq T_{\text{indoor}} \leq T+3^{\circ}\text{C}$	SADECE FAN	T
$T+3^{\circ}\text{C}$ 'nin üzerinde	SOĞUTMA	T
Sadece soğutma amaçlı modeller		
İç sıcaklık	Çalışma modu	Hedef sıcaklık
$T+3^{\circ}\text{C}$ veya altı	SADECE FAN	T
$T+3^{\circ}\text{C}$ 'nin üzerinde	SOĞUTMA	T
SMART (Akıllı) düğmesi SUPER (Süper) modunda devre dışı kalır.		
Not: Sıcaklık, hava akışı ve yönü SMART (Akıllı) modunda otomatik olarak kontrol edilir. Ancak, hala rahat hissetmiyorsanız sıcaklığı uzaktan kumanda ile maksimum 7 °C'ye kadar azaltabilir veya artırabilirsiniz.		
SMART (Akıllı) modunda yapabilecekleriniz		
Your feeling	düğmesi	ayarlar prosedürü
Uygun olmayan hava akışı hacmi nedeniyle rahat değil.		Bu düğmeye her basıldığında iç fanın hızı High (Yüksek), Medium (Orta) ve Low (Düşük) arasında değiştirilir.
Uygun olmayan akış yönü nedeniyle rahat değil.		Bir defa bastığınızda dikey ayarlı panjur dikey hava akışı yönünü değiştirmek için salınır. Tekrar bastığınızda salınım durur.
Uygun olmayan akış yönü nedeniyle rahat değil.		Bir defa bastığınızda yatay ayarlı panjur yatay hava akışı yönünü değiştirmek için salınır. Tekrar bastığınızda salınım durur.



CLOCK (Saat) düğmesi

Günün saatini CLOCK (Saat) düğmesine basarak ve ardından doğru saati girmek için  ve  düğmelerini kullanarak ve günün saatini ayarlamak için tekrar CLOCK (Saat) düğmesine basarak ayarlayabilirsiniz.



Çalıştırma talimatları

Zamanlayıcı modu

Eve geldiğinizde odanızın ideal bir sıcaklıkta olması için sabah dışarı çıkmadan önce **TIMER ON (Zamanlayıcı Açık)** düğmelerini kullanarak zamanlayıcı açık özelliğini ayarlayabilirsiniz. Gece rahat bir uyku uyumak için **TIMER OFF (Zamanlayıcı Kapalı)** düğmelerini kullanarak zamanlayıcı kapalı özelliğini ayarlayabilirsiniz.

- TIMER ON (Zamanlayıcı Açık) Özelliğinin Ayarlanması

Cihazı hedeflediğiniz saatte çalıştırmak amacıyla zamanlayıcı programlamasını istediğiniz şekilde ayarlamak için **TIMER ON (Zamanlayıcı Açık)** düğmesini kullanabilirsiniz.

i) **TIMER ON (Zamanlayıcı Açık)** düğmesine basıldığında, LCD'de "12:00 ON" (12:00 Açık) ögesi yanıp

söner, ardından cihazı çalıştırmak istediğiniz hedef saati seçmek için  veya  düğmelerine basabilirsiniz.

 Artır

 Düşür



Saat ayarını 1 dakika artırmak veya azaltmak için  veya  düğmesine bir defa basın.

Saat ayarını 10 dakika artırmak veya azaltmak için  veya  düğmesine 5 saniye süreyle basın.

Saati 1 saat artırmak veya azaltmak için  veya  düğmesine daha uzun bir süre basın.

Not: TIMER ON (Zamanlayıcı Açık) düğmesine bastıktan sonra 5 saniye içinde saati ayarlamazsanız uzaktan kumanda TIMER ON (Zamanlayıcı Açık) modundan otomatik olarak çıkacaktır.

ii) Cihazın çalışmasını istediğiniz saat LCD'de görüntülendiğinde **TIMER ON (Zamanlayıcı Açık)** düğmesine basın ve saati onaylayın.

Bir "bip sesi" duyulabilir.

"ON" (Açık) yanıp sönmeyiz.

İç ünitadaki TIMER (Zamanlayıcı) göstergesi yanar.

iii) Ayarlanan saat 5 saniye süreyle görüntüledikten sonra uzaktan kumandanın LCD'sinde ayarlanan zamanlayıcı yerine saat görüntülenecektir.

► TIMER ON (Zamanlayıcı Açık) Özelliğinin İptal Edilmesi

TIMER ON (Zamanlayıcı Açık) düğmesine tekrar basıldığında, bir "bip sesi" duyulur ve gösterge gözden kaybolur, ardından TIMER ON (Zamanlayıcı Açık) modu iptal edilir.

Not: TIMER OFF (Zamanlayıcı Kapalı) özelliğinin ayarlanması TIMER ON (Zamanlayıcı Açık) özelliğinin ayarlanmasıyla aynıdır; cihazı çalışmasını istediğiniz saatte otomatik olarak kapatabilirsiniz.

Çalıştırma talimatları

SLEEP (Uyku) modu

SLEEP (Uyku) modu

SLEEP (Uyku) modu COOLING (Soğutma), HEATING (Isıtma) veya DRYING (Kurutma) çalışma modunda ayarlanabilir; bu fonksiyon size uyku için daha ideal bir ortam yaratır. SLEEP (Uyku) modunda,

- Cihaz 8 saat çalıştıktan sonra çalışmayı otomatik olarak durduracaktır.

Not: Isıtma sadece soğutma amaçlı klimalarda BULUNMAZ.

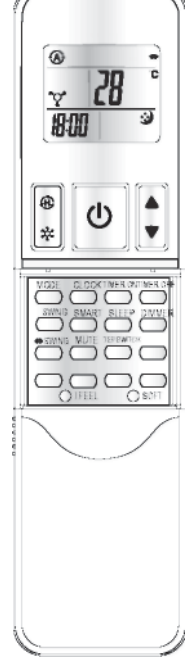

SUPER (Süper) modu

(ısıtma modunda yok)

SUPER (Süper) modu

- SUPER (Süper) modu hızlı soğutmayı başlatmak veya durdurmak için kullanılır.

Hızlı soğutma modu, ayarlanan sıcaklığı otomatik olarak 18°C'ye getirerek yüksek fan hızında çalışır.

- SUPER (Süper) modu cihaz çalışır durumdayken veya cihaza güç veriliyorken ayarlanabilir.

■SUPER (Süper) modunda hava akışı yönünü veya zamanlayıcıyı ayarlayabilirsiniz. SUPER (Süper) modundan çıkmak istiyorsanız - SUPER (Süper), MODE (Mod), FAN, ON/OFF (Açık/Kapalı) veya TEMPERATURE SETTING (Sıcaklık Ayarı) düğmelerinden herhangi birine basın.

Not:

- SUPER (Süper) modunda SLEEP (Uyku) ve SMART (Akıllı) düğmeleri kullanılamaz.
- SUPER (Süper) düğmesi HEATING (Isıtma) modunda devre dışı kalır.
- Yukarıda belirtilen düğmelerden herhangi birine basarak SUPER (Süper) modundan çıkmadığımız takdirde, cihaz, ayarlanan 18°C'lik sıcaklıkta SUPER (Süper) modunda çalışmaya devam edecektir.

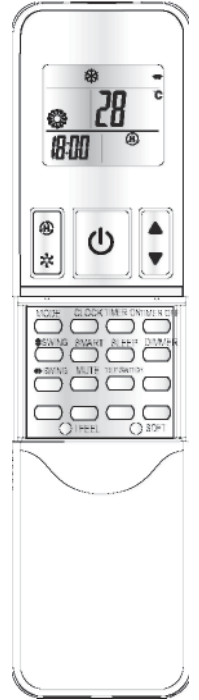

Uzaktan Kumanda

Uzaktan Kumanda J1-05

Uzaktan Kumanda sisteme sinyaller gönderir.

1 ON/OFF (Açma/Kapatma) DÜĞMESİ

Bu düğmeye bastığımızda güç varsa cihaz çalışacak veya çalışır durumdaysa duracaktır.

2 MODE (Mod) DÜĞMESİ

Çalışma modunu seçmek için bu düğmeye basın.

3 FAN DÜĞMESİ

Fan hızını otomatik, yüksek, orta veya düşük sırada seçmek için kullanılır.

4-5 ROOM TEMPERATURE SETTING (Oda Sıcaklığı Ayarı) DÜĞMELERİ

Oda sıcaklığını, zamanlayıcıyı ve gerçek zamanı ayarlamak için kullanılır.

6 SMART (Akıllı) DÜĞMESİ (bu modelde yok)

Ünitenin açık veya kapalı olmasına bakılmadan doğrudan sanal bellek moduna girmek için kullanılır.

7 SWING (Salınım) DÜĞMESİ

Yatay ayarlı panjur salınımını durdurmak veya başlatmak ve hava akışını yukarı/aşağı yönde ayarlamak için kullanılır.

8 SLEEP (Uyku) DÜĞMESİ

Sleep Mode (Uyku Modu) modunu ayarlamak veya iptal etmek için kullanılır.

9 I FEEL DÜĞMESİ

I feel modunu başlatmak veya durdurmak için kullanılır. Bu düğmeye 5 saniyeden uzun bir süre boyunca basın, I FEEL modunu kapatın. (I feel modunda, Klima makine yerine uzaktan kumandaya entegre edilmiş temel sıcaklık sensörüne göre çalışır. I FEEL modunda uzaktan kumandanın iç ünitenin kolaylıkla sinyal aldığı bir yere konulması tavsiye edilir.)

10 CLOCK (Saat) DÜĞMESİ

Geçerli saati ayarlamak için kullanılır.

11-12 TIMER ON/OFF (Zamanlayıcı Açık/Kapalı) DÜĞMESİ

Zamanlayıcının çalışmasını ayarlamak veya iptal etmek için kullanılır.

13 SUPER (Süper) DÜĞMESİ

Hızlı soğutmayı/ısıtmayı başlatmak veya durdurmak için kullanılır. (Hızlı soğutma modun ayarlanan 18°C'lik sıcaklıkta yüksek fan hızında otomatik olarak çalışır; Hızlı ısıtma modu ayarlanan 32 °C'lik sıcaklıkta otomatik fan hızında otomatik olarak çalışır)

LCD'deki gösterge sembolleri şu şekildedir:

 Soğutma göstergesi

 Kuru gösterge



 Sadece fan göstergesi



 Isıtma göstergesi



 Ekran kullanılamaz



 Otomatik fan hızı

 Yüksek fan hızı





 Orta fan hızı



 Düşük fan hızı



 Akıllı gösterge

 Uyku göstergesi



 I feel



 Süper göstergesi



 Sinyal aktarımı

 Ayarlanan zamanlayıcıyı gösterir



 Geçerli saati gösterir



 Ayarlanan sıcaklığı gösterir

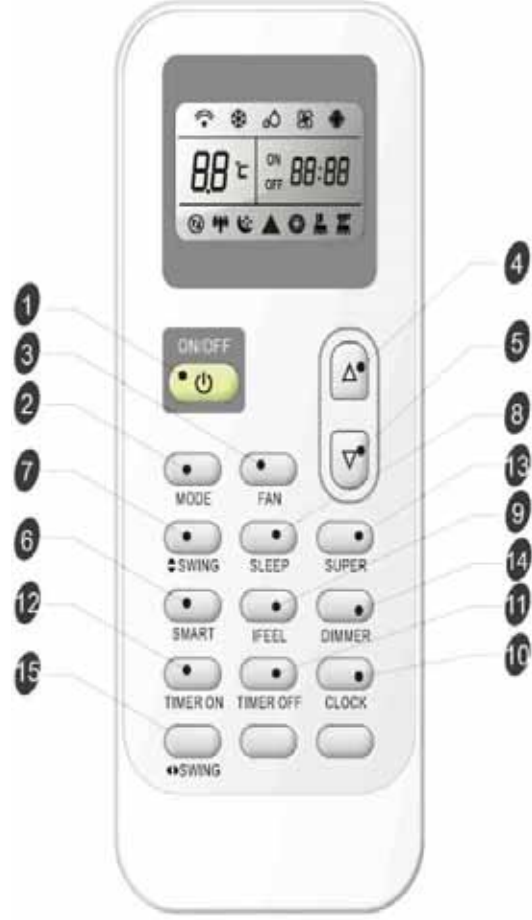

14 DIMMER (Dimmer) DÜĞMESİ

Ekran parlaklığı düğmeye her basıldığında azalır ve düğmeye bir defa bastıktan sonra durur.

15 SWING (Salınım) DÜĞMESİ (bu modelde yok)

Dikey ayarlı panjur salınımını durdurmak veya başlatmak ve hava akışını sol/sağ yönde ayarlamak için kullanılır.

Not: Her mod ve bu modların fonksiyonları aşağıdaki sayfalarda daha sonra açıklanacaktır.

Uzaktan Kumanda

Uzaktan Kumanda

• Pillerin Takılması

Pil kapağını ok yönüne göre çıkarın.

Pilin (+) ve (-) kutuplarının uygun şekilde eşleştiğinden emin olarak yeni pilleri takın.

Kapağı yerine geri kaydırarak geri takın.

Not:

2 LR03 AAA(1,5volt) pil kullanın. Şarj edilebilir pil kullanmayın. Ekran karardığında pilleri yenisiyle değiştirin.

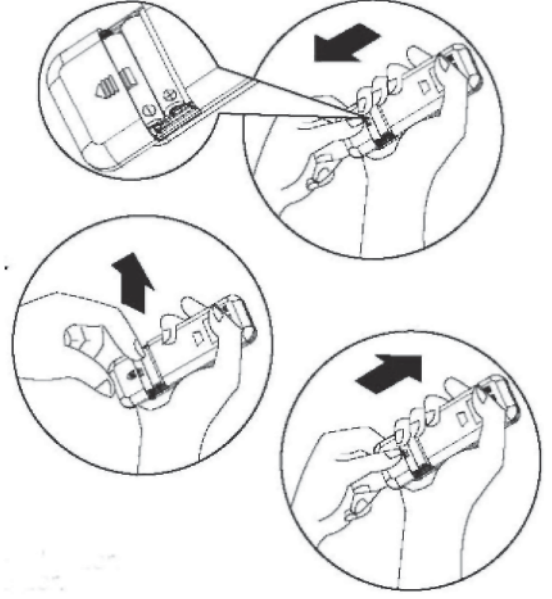

Klimanın Kullanımı

Oda tipi klimayı çalıştırmak için uzaktan kumandayı sinyal alıcısına doğru tutun. İç ünitenin sinyal alıcısına doğru tutulduğunda, uzaktan kumanda klimayı en fazla 8m mesafeye kadar çalıştıracaktır.

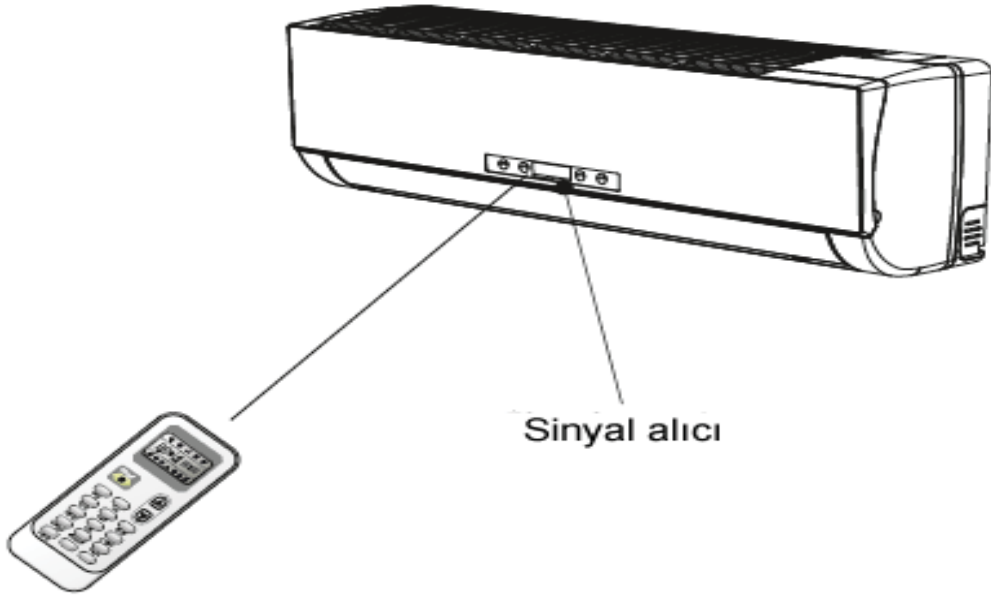

Çalıştırma talimatları

Çalışma modları

Modun seçilmesi

MODE (Mod) düğmesine her basıldığında çalışma modu şu sırada değişir:

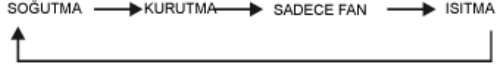

1

Isıtma modu sadece soğutma amaçlı klimalarda BULUNMAZ.

FAN modu

FAN düğmesine her basıldığında çalışma modu şu sırada değişir:

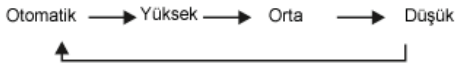

2

"FAN ONLY" (Sadece Fan) modunda sadece "High" (Yüksek), "Medium" (Orta) ve "Low" (Düşük) modları bulunur. "DRY" (Kurutma) modunda, Fan hızı otomatik olarak "Low" (Düşük) olarak ayarlanır, ardından "FAN" düğmesi devre dışı kalır.

Sıcaklık ayarı

- ▲ Sıcaklık ayarını 1°C yükseltmek için bir defa basın
- ▼ Sıcaklık ayarını 1°C düşürmek için bir defa basın

3



Kullanılabilir ayar sıcaklığı aralığı

*ISITMA, SOĞUTMA 18°C~32°C

SADECE FAN ayarlanamıyor

*Not: Isıtma modu sadece soğutma amaçlı modellerde BULUNMAZ.

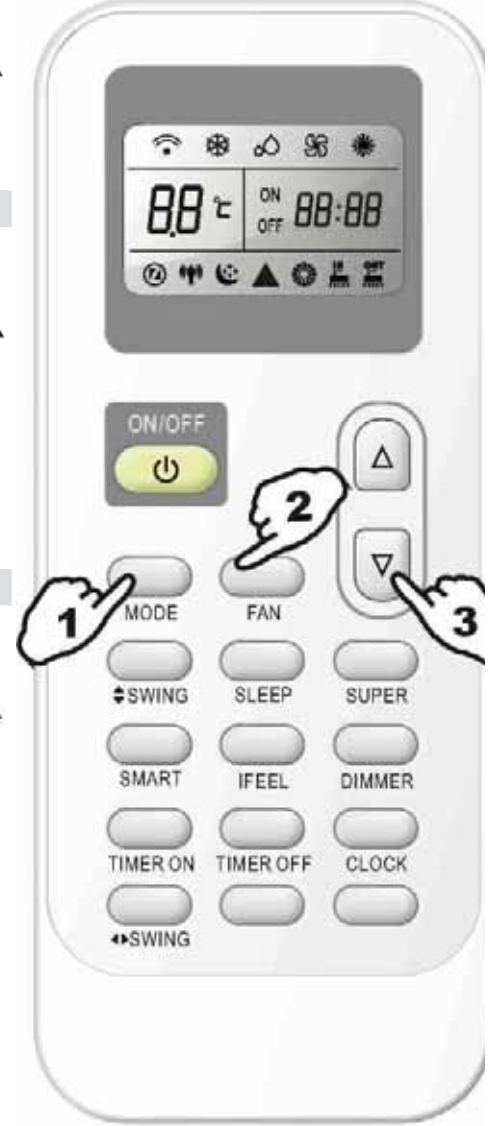

SWING (Salınım), SMART (Akıllı), TIMER ON (Zamanlayıcı Açık), TIMER OFF (Zamanlayıcı Kapalı), CLOCK (Saat), SLEEP (Uyku) ve SUPER (Süper) çalışma modları aşağıdaki sayfalarda açıklanacaktır.

- Çalışma sırasında modlar değiştirilirken, ünite bazen tek seferde yanıt vermez. 3 dakika bekleyin.
- Isıtma çalışması sırasında hava akışı başlangıçta tahliye edilmez. 2 – 5 dakika sonra iç ısı eşanjörünün sıcaklığı artana kadar hava akışı tahliye edilecektir.
- Cihazı yeniden başlatmadan önce 3 dakika bekleyin.

Çalıştırma talimatları

Hava akış yönü kontrolü

Hava akış yönü kontrolü

Ünite açıldıktan sonra dikey hava akışı çalışma moduna uygun şekilde belirli bir açıya kadar otomatik olarak ayarlanır.

Çalışma modu	Hava akışı yönü	Ayrıca hava akışı yönünü uzaktan kumandanın "▼SWING" (Salınım) ve ◀▶ "SWING" (Salınım) düğmesine basarak ihtiyacınıza göre ayarlayabilirsiniz.
SOĞUTMA, KURUTMA	yatay	
*ISITMA, SADECE FAN	aşağıya doğru	



Dikey hava akışı kontrolü (uzaktan kumanda ile)

Uzaktan kumandayı kullanarak akışı farklı açılarda veya istediğiniz belirli bir açıda ayarlayın.

Salınımlı hava akışı

"▼SWING" (Salınım) düğmesine bir defa basıldığında yatay ayarlı panjur otomatik olarak yukarı ve aşağı salınacaktır.

İstenen hava akışı yönü

"SWING" (Salınım) düğmesine tekrar basıldığında panjurlar istenen şekilde uygun bir açıda kalır.

Yatay hava akışı kontrolü (uzaktan kumanda ile)

Uzaktan kumandayı kullanarak akışı farklı açılarda veya istediğiniz belirli bir açıda ayarlayın.

Salınımlı hava akışı

"◀▶SWING" (Salınım) düğmesine bir defa basıldığında dikey ayarlı panjur otomatik olarak sola ve sağa salınacaktır.

İstenen hava akışı yönü

"SWING" (Salınım) düğmesine tekrar basıldığında panjurlar istenen şekilde uygun bir açıda kalır.

- ❑ Yatay ayarlı panjurları elinizle döndürmeye çalışmayın, aksi takdirde klima arızalanabilir. Elinizle ayarlamaya çalışırsanız ve klimada bir sorun meydana geldiyse ilk önce üniteyi kapatın ve güç kaynağını kesin, ardından güç kaynağını yeniden yükleyin.
- ❑ Yoğuşan suyun dışarı sızmasını önlemek için yatay ayarlı panjur COOLING (Soğutma) veya DRY (Kurutma) modunda uzun süre aşağı yönde tutulmamalıdır.

Çalıştırma talimatları

SMART (Akıllı) modu (bu modelde yok)

Ünitenin açık veya kapalı modda olup olmadığına bakmadan **SMART (Akıllı)** düğmesine basıldığında, ünite doğrudan **SMART (Akıllı)** moduna (sanal bellek çalışması) geçer. Bu modda, sıcaklık ve fan hızı gerçek oda sıcaklığına göre otomatik olarak ayarlanır.

Çalışma modu ve sıcaklık iç sıcaklığa göre belirlenir

Isı pompası modelleri

İç sıcaklık	Çalışma modu	Hedef sıcaklık
T-3°C'nin altında	ISITMA	T
T-3 <C≤Tindoor≤T+3 <C	SADECE FAN	T
T+3°C'nin üzerinde	SOĞUTMA	T

Sadece soğutma amaçlı modeller

İç sıcaklık	Çalışma modu	Hedef sıcaklık
T+3°C veya altı	SADECE FAN	T
T+3°C'nin üzerinde	SOĞUTMA	T

SMART (Akıllı) düğmesi SUPER (Süper) modunda devre dışı kalır.

Not:

Sıcaklık, hava akışı ve yönü SMART (Akıllı) modunda otomatik olarak kontrol edilir. Ancak, hala rahat hissetmiyorsanız sıcaklığı uzaktan kumanda ile maksimum 7 °C'ye kadar azaltabilir veya artırabilirsiniz.

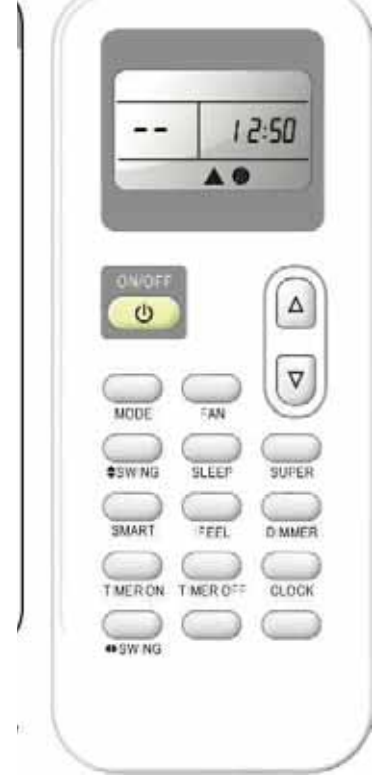

SMART (Akıllı) modunda yapabileceğiniz		
Your feeling	düğmesi	ayarlar prosedürü
Uygun olmayan hava akışı hacmi nedeniyle rahat değil.		Bu düğmeye her basıldığında iç fanın hızı High (Yüksek), Medium (Orta) ve Low (Düşük) arasında değiştirilir.
Uygun olmayan akış yönü nedeniyle rahat değil.		Bir defa bastığımızda dikey ayarlı panjur dikey hava akışı yönünü değiştirmek için salınır. Tekrar bastığımızda salınım durur.
Uygun olmayan akış yönü nedeniyle rahat değil.		Bir defa bastığımızda yatay ayarlı panjur yatay hava akışı yönünü değiştirmek için salınır. Tekrar bastığımızda salınım durur.

CLOCK (Saat) düğmesi

Günün saatini CLOCK (Saat) düğmesine basarak ve ardından doğru saati girmek için ve düğmelerini kullanarak ve günün saatini ayarlamak için tekrar CLOCK (Saat) düğmesine basarak ayarlayabilirsiniz.





Çalıştırma talimatları

Zamanlayıcı modu

Eve geldiğinizde odanızın ideal bir sıcaklıkta olması için sabah dışarı çıkmadan önce **TIMER ON (Zamanlayıcı Açık)** düğmelerini kullanarak zamanlayıcı açık özelliğini ayarlayabilirsiniz. Gece rahat bir uyku uyumak için **TIMER OFF (Zamanlayıcı Kapalı)** düğmelerini kullanarak zamanlayıcı kapalı özelliğini ayarlayabilirsiniz.

► **TIMER ON (Zamanlayıcı Açık) Özelliğinin Ayarlanması**

Cihazı hedeflediğiniz saatte çalıştırmak amacıyla zamanlayıcı programlamasını istediğiniz şekilde ayarlamak için **TIMER ON (Zamanlayıcı Açık)** düğmesini kullanabilirsiniz.

i) **TIMER ON (Zamanlayıcı Açık)** düğmesine basıldığında, LCD'de "12:00 ON" (12:00 Açık) ögesi yanıp söner, ardından cihazı çalıştırmak istediğiniz hedef saati seçmek için  veya  düğmelerine basabilirsiniz.



Saat ayarını 1 dakika artırmak veya azaltmak için **TIMER ON (Zamanlayıcı Açık)** düğmesine bir defa basın.

Saat ayarını 10 dakika artırmak veya azaltmak için **TIMER ON (Zamanlayıcı Açık)** düğmesine bir defa yarım saniye süreyle basın. Saati 1 saat artırmak veya azaltmak için **TIMER ON (Zamanlayıcı Açık)** düğmesine daha uzun bir süre basın.

Not: TIMER ON (Zamanlayıcı Açık) düğmesine bastıktan sonra 10 saniye içinde saati ayarlamazsanız uzaktan kumanda TIMER ON (Zamanlayıcı Açık) modundan otomatik olarak çıkacaktır.

ii) Cihazın çalışmasını istediğiniz saat LCD'de görüntülediğinde **TIMER ON (Zamanlayıcı Açık)** düğmesine basın ve saati onaylayın.

Bir "bip sesi" duyulabilir.

"ON" (Açık) yanıp sönmez.

İç ünitadaki TIMER (Zamanlayıcı) göstergesi yanar.

iii) Ayarlanan saat 5 saniye süreyle görüntüledikten sonra uzaktan kumandanın LCD'sinde ayarlanan zamanlayıcı yerine saat görüntülenecektir.

► **TIMER ON (Zamanlayıcı Açık) Özelliğinin İptal Edilmesi**

TIMER ON (Zamanlayıcı Açık) düğmesine tekrar basıldığında, bir "bip sesi" duyulur ve gösterge gözden kaybolur, ardından **TIMER ON (Zamanlayıcı Açık)** modu iptal edilir.

Not: TIMER OFF (Zamanlayıcı Kapalı) özelliğinin ayarlanması TIMER ON (Zamanlayıcı Açık) özelliğinin ayarlanmasıyla aynıdır; cihazı çalışmasını istediğiniz saatte otomatik olarak kapatabilirsiniz.

Çalıştırma talimatları

SLEEP (Uyku) modu

SLEEP (Uyku) modu

SLEEP (Uyku) modu COOLING (Soğutma), HEATING (Isıtma), DRYING (Kurutma) çalışma modunda ayarlanabilir. Bu fonksiyon size uyku için daha ideal bir ortam yaratır.

SLEEP (Uyku) modunda,

- Cihaz 8 saat çalıştıktan sonra çalışmayı otomatik olarak durduracaktır.

Not: Isıtma sadece soğutma amaçlı klimalarda BULUNMAZ.



SUPER (Süper) modu

SUPER (Süper) modu

- SUPER (Süper) modu hızlı soğutmayı/ısıtmayı başlatmak veya durdurmak için kullanılır.

Hızlı soğutma modu, ayarlanan sıcaklığı otomatik olarak 18 °C'ye getirerek yüksek fan hızında çalışırken hızlı ısıtma modu, ayarlanan sıcaklığı otomatik olarak 32 °C'ye getirerek otomatik fan hızında çalışır.

- SUPER (Süper) modu cihaz çalışır durumdayken veya cihaza güç veriliyorken ayarlanabilir.

■ SUPER (Süper) modunda hava akışı yönünü veya zamanlayıcıyı ayarlayabilirsiniz. SUPER (Süper) modundan çıkmak istiyorsanız SUPER (Süper), MODE (Mod), FAN, ON/OFF (Açık/Kapalı), SLEEP (Uyku) veya TEMPERATURE SETTING (Sıcaklık Ayarı) düğmelerinden herhangi birine bastığınızda, ardından ekran ilk moda geri dönecektir.

Not:

- SUPER (Süper) modunda SMART (Akıllı) düğmesi kullanılamaz.
- Yukarıda belirtilen düğmelerden herhangi birine basarak SUPER (Süper) modundan çıkmazsanız cihaz SUPER (Süper) modunda çalışmaya devam edecektir.

hızlı soğutma



hızlı ısıtma



Uzaktan kumanda

Uzaktan kumanda — E4-07

Uzaktan kumanda sisteme sinyaller gönderir.

1 ON/OFF (Açma/Kapatma) DÜĞMESİ

Bu düğmeye bastığınızda güç varsa cihaz çalışacak veya çalışır durumdaysa duracaktır.

2 MODE (Mod) DÜĞMESİ

Çalışma modunu seçmek için bu düğmeye basın.

3 FAN DÜĞMESİ

Fan hızını otomatik, yüksek, orta veya düşük sırada seçmek için kullanılır.

4-5 ROOM TEMPERATURE SETTING (Oda Sıcaklığı Ayarı) DÜĞMELERİ

Oda sıcaklığını, zamanlayıcıyı ve gerçek zamanı ayarlamak için kullanılır.

6 SMART (Akıllı) DÜĞMESİ (bu modelde yok)

Ünitenin açık veya kapalı olmasına bakılmadan doğrudan sanal bellek moduna girmek için kullanılır.

7 SWING (Salınım) DÜĞMESİ

Yatay ayarlı panjur salınımını durdurmak veya başlatmak ve hava akışını yukarı/aşağı yönde ayarlamak için kullanılır.

8 SLEEP (Uyku) DÜĞMESİ

Sleep Mode (Uyku Modu) modunu ayarlamak veya iptal etmek için kullanılır.

9 FEEL DÜĞMESİ

I feel modunu başlatmak veya durdurmak için kullanılır. (I feel modunda, Klima makine yerine uzaktan kumandaya entegre edilmiş temel sıcaklık sensörüne göre çalışır. I FEEL modunda uzaktan kumandanın iç ünitenin kolaylıkla sinyal aldığı bir yere konulması tavsiye edilir.)

10 CLOCK (Saat) DÜĞMESİ

Geçerli saati ayarlamak için kullanılır.



11-12 TIMER ON/OFF (Zamanlayıcı Açık/Kapalı) DÜĞMESİ

Zamanlayıcının çalışmasını ayarlamak veya iptal etmek için kullanılır.

13 SUPER (Süper) DÜĞMESİ

Hızlı soğutmayı başlatmak veya durdurmak için kullanılır. (Hızlı soğutmada klima otomatik olarak ayarlanan 18°C'lik sıcaklıkta ve yüksek fan hızında çalışır)

LCD'deki gösterge sembolleri şu şekildedir:



Soğutma göstergesi



Otomatik fan hızı



Akıllı gösterge



Sinyal aktarımı.



Kuru gösterge



Yüksek fan hızı



Uyku göstergesi

ON
OFF 88:88

Ayarlanan zamanlayıcıyı gösterir



Sadece fan göstergesi



Orta fan hızı



I FEEL göstergesi

Geçerli saati gösterir



Isıtma göstergesi



Düşük fan hızı



Süper göstergesi

88°C

Ayarlanan sıcaklığı gösterir

Not: Her mod ve bu modların fonksiyonları aşağıdaki sayfalarda daha sonra açıklanacaktır.

Uzaktan Kumanda

Uzaktan Kumanda

• Pillerin Takılması

Pil kapağını ok yönüne göre çıkarın.

Pilin (+) ve (-) kutuplarının uygun şekilde eşleştiğinden emin olarak yeni pilleri takın.

Kapağı yerine geri kaydırarak geri takın.

Not:

- 2 LR03 AAA(1,5volt) pil kullanın. Şarj edilebilir pil kullanmayın. Ekran karardığında pilleri yenisiyle değiştirin.
- Uzaktan kumandadaki piller her değiştirildiğinde veya uzaktan kumandaya güç verildiğinde uzaktan kumanda ısı pompasının önayarımlarını otomatik olarak yapar, satın aldığımız klima Sadece Soğutma amaçlı bir modelse uzaktan kumanda ile Isı Pompasını manuel olarak ayarlayabilirsiniz.

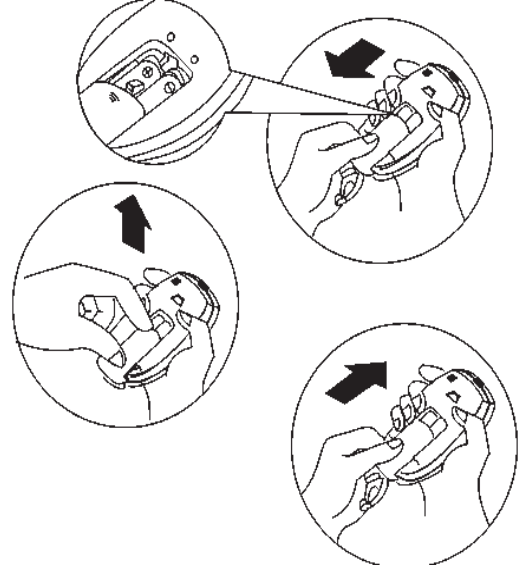

• Uzaktan Kumandayı Saklama ve Kullanma İpuçları

Uzaktan kumanda tutucuyu duvara monte ederek kumandayı içinde saklayabilirsiniz.

Not: Uzaktan kumanda askısı opsiyonel bir parçadır.

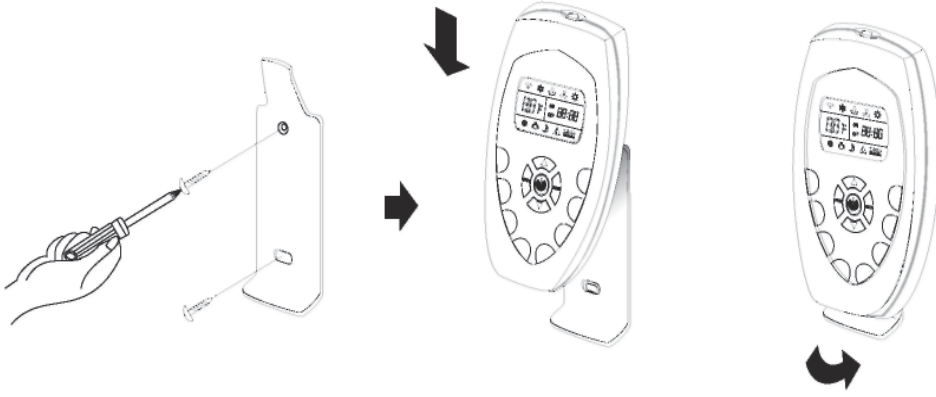

• Klimanın Kullanımı

Oda tipi klimayı çalıştırmak için uzaktan kumandayı sinyal alıcısına doğru tutun. İç ünitenin sinyal alıcısına doğru tutulduğunda, uzaktan kumanda klimayı en fazla 8m mesafeye kadar çalıştıracaktır.

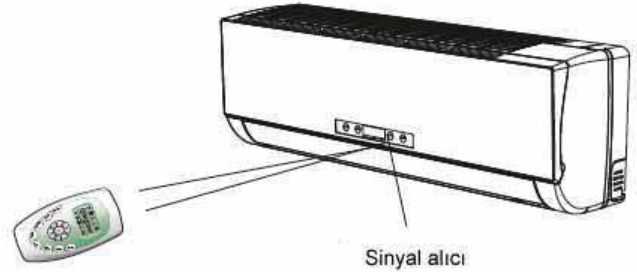

Çalıştırma talimatları

Çalışma modları

Modun seçilmesi

Each time **MODE** button is pressed, the operation mode is changed in sequence:

COOLING → DRY → FAN ONLY → HEATING

1

Isıtma modu sadece soğutma amaçlı klimalarda BULUNMAZ.

Fan modu

Each time the "FAN" button is pressed, the fan speed is changed in sequence:

Auto → High → Medium → Low

2

"FAN ONLY" (Sadece Fan) modunda sadece "High" (Yüksek), "Medium" (Orta) ve "Low" (Düşük) modları bulunur. "DRY" (Kurutma) modunda, Fan hızı otomatik olarak "Low" (Düşük) olarak ayarlanır, ardından "FAN" düğmesi devre dışı kalır.

Sıcaklık ayarı



Press once to **raise** temperature setting by 1°C



Press once to **lower** temperature setting by 1°C

3



Kullanılabilir ayar sıcaklığı aralığı

*ISITMA, SOĞUTMA 18°C~32°C

SADECE FAN ayarlanamıyor

*Not: Isıtma modu sadece soğutma amaçlı modellerde BULUNMAZ.

Açma

Press  button, when the appliance receives the signal, the RUN indicator of the indoor unit lights up.

4



SWING (Salınım), SMART (Akıllı), TIMER ON (Zamanlayıcı Açık), TIMER OFF (Zamanlayıcı Kapalı), I FEEL, SLEEP (Uyku) ve SUPER (Süper) çalışma modları aşağıdaki sayfalarda açıklanacaktır.

Çalışma sırasında modlar değiştirilirken, ünite bazen tek seferde yanıt vermez. 3 dakika bekleyin.

Isıtma çalışması sırasında hava akışı başlangıçta tahliye edilmez. 2 – 5 dakika sonra iç ısı eşanjörünün sıcaklığı artana kadar hava akışı tahliye edilecektir.

Cihazı yeniden başlatmadan önce 3 dakika bekleyin.

Çalıştırma talimatları

Hava akış yönü kontrolü

Hava akış yönü kontrolü

Ünite açıldıktan sonra dikey hava akışı çalışma moduna uygun şekilde belirli bir açıya kadar otomatik olarak ayarlanır.

Çalışma modu	Hava akışı yönü	Ayrıca hava akışı yönünü uzaktan kumandanın "SWING" (Salınım) düğmesine basarak ihtiyacınıza göre ayarlayabilirsiniz.
SOĞUTMA, KURUTMA	yatay	
*ISITMA, SADECE FAN	aşağıya doğru	

* Isıtma modu sadece ısı pompası içeren modellerde bulunur.



Dikey hava akışı kontrolü (uzaktan kumanda ile)

Uzaktan kumandayı kullanarak akışı farklı açılarda veya istediğiniz belirli bir açıda ayarlayın.

Salımlı hava akışı

"SWING" (Salınım) düğmesine bir defa basıldığında yatay ayarlı panjur otomatik olarak yukarı ve aşağı salınacaktır.

İstenen hava akışı yönü

"SWING" (Salınım) düğmesine tekrar basıldığında panjurlar istenen şekilde uygun bir açıda kalır.

Yatay hava akışı kontrolü (elinizle)

Yatay hava akışını şekilde gösterildiği gibi değiştirmek için dikey ayarlı panjurların kontrol çubuklarını çevirin.

Not: Ünitenin şekli satın aldığımız klimanın ünitesinden farklı görünebilir.

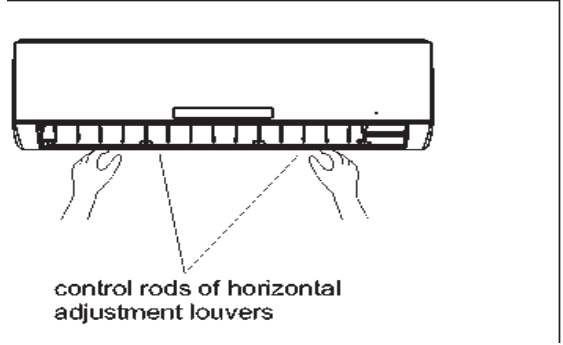

- Yatay ayarlı panjurları elinizle döndürmeye çalışmayın, aksi takdirde klima arızalanabilir. Elinizle ayarlamaya çalıştıysanız ve klimada bir sorun meydana geldiyse ilk önce üniteyi kapatın ve güç kaynağını kesin, ardından güç kaynağını yeniden yükleyin.
- Yoğuşan suyun dışarı sızmasını önlemek için yatay ayarlı panjur COOLING (Soğutma) veya DRY (Kurutma) modunda uzun süre aşağı yönde tutulmamalıdır.

Çalıştırma talimatları

SMART (Akıllı) modu (bu modelde yok)



Ünitenin açık veya kapalı modda olup olmadığına bakmadan **SMART (Akıllı)** düğmesine basıldığında, ünite doğrudan **SMART (Akıllı)** moduna (sanal bellek çalışması) geçer. Bu modda, sıcaklık ve fan hızı gerçek oda sıcaklığına göre otomatik olarak ayarlanır.

Çalışma modu ve sıcaklık iç sıcaklığa göre belirlenir		
Isı pompası modelleri		
İç sıcaklık	Çalışma modu	Hedef sıcaklık
21°C veya altı	ISITMA	22°C
21°C -23°C	SADECE FAN	
23°C -26°C	KURUTMA	3 dakika boyunca çalıştıktan sonra oda sıcaklığı 1,5°C azalır
26°C'nin üzerinde	SOĞUTMA	26°C
Sadece soğutma amaçlı modeller		
İç sıcaklık	Çalışma modu	Hedef sıcaklık
23°C veya altı	SADECE FAN	
23°C -26°C	KURUTMA	3 dakika boyunca çalıştıktan sonra oda sıcaklığı 1,5°C azalır
26°C'nin üzerinde	SOĞUTMA	26°C



SMART (Akıllı) düğmesi SUPER (Süper) modunda devre dışı kalır.

Not: Sıcaklık, hava akışı ve yönü SMART (Akıllı) modunda otomatik olarak kontrol edilir. Ancak, hala rahat hissetmiyorsanız sıcaklığı uzaktan kumanda ile maksimum 2 °C'ye kadar azaltabilir veya artırabilirsiniz.

SMART (Akıllı) modunda yapabilecekleriniz		
Your feeling	düğmesi	ayarlar prosedürü
Uygun olmayan hava akışı hacmi nedeniyle rahat değil.		Bu düğmeye her basıldığında iç fanın hızı High (Yüksek), Medium (Orta) ve Low (Düşük) arasında değiştirilir.
Uygun olmayan akış yönü nedeniyle rahat değil.		Bir defa bastığınızda dikey ayarlı panjur dikey hava akışı yönünü değiştirmek için salınır. Tekrar bastığınızda salınım durur.

Çalıştırma talimatları

Zamanlayıcı modu

Eve geldiğinizde odanızın ideal bir sıcaklıkta olması için sabah dışarı çıkmadan önce **TIMER ON (Zamanlayıcı Açık)** düğmelerini kullanarak zamanlayıcı açık özelliğini ayarlayabilirsiniz. Gece rahat bir uyku uyumak için **TIMER OFF (Zamanlayıcı Kapalı)** düğmelerini kullanarak zamanlayıcı kapalı özelliğini ayarlayabilirsiniz.



► TIMER ON (Zamanlayıcı Açık) Özelliğinin Ayarlanması

Cihazı hedeflediğiniz saatte çalıştırmak amacıyla zamanlayıcı programlamasını istediğiniz şekilde ayarlamak için **TIMER ON (Zamanlayıcı Açık)** düğmesini kullanabilirsiniz.

i) **TIMER ON (Zamanlayıcı Açık)** düğmesine basıldığında, LCD'de "12:00 ON" (12:00 Açık) ögesi yanıp söner,

ardından cihazı çalıştırmak istediğiniz hedef saati seçmek için  veya  düğmelerine basabilirsiniz.



Saat ayarını 1 dakika artırmak veya azaltmak için  veya  düğmesine bir defa basın.

Saat ayarını 10 dakika artırmak veya azaltmak için  veya  düğmesine bir defa yarım saniye süreyle basın.

Saati 1 saat artırmak veya azaltmak için  veya  düğmesine daha uzun bir süre basın.

Not: TIMER ON (Zamanlayıcı Açık) düğmesine bastıktan sonra 10 saniye içinde saati ayarlamazsanız uzaktan kumanda TIMER ON (Zamanlayıcı Açık) modundan otomatik olarak çıkacaktır.

ii) Cihazın çalışmasını istediğiniz saat LCD'de görüntülendiğinde **TIMER ON (Zamanlayıcı Açık)** düğmesine basın ve saati onaylayın.

Bir "bip sesi" duyulabilir.

"ON" (Açık) yanıp sönmez.

İç ünitadaki TIMER (Zamanlayıcı) göstergesi yanar.

iii) Ayarlanan saat 5 saniye süreyle görüntüledikten sonra uzaktan kumandanın LCD'sinde ayarlanan zamanlayıcı yerine saat görüntülenecektir.

► TIMER ON (Zamanlayıcı Açık) Özelliğinin İptal Edilmesi

TIMER ON (Zamanlayıcı Açık) düğmesine tekrar basıldığında, bir "bip sesi" duyulur ve gösterge gözden kaybolur, ardından **TIMER ON (Zamanlayıcı Açık)** modu iptal edilir.

Not: TIMER OFF (Zamanlayıcı Kapalı) özelliğinin ayarlanması TIMER ON (Zamanlayıcı Açık) özelliğinin ayarlanmasıyla aynıdır; cihazı çalışmasını istediğiniz saatte otomatik olarak kapatabilirsiniz.

Çalıştırma talimatları

SLEEP (Uyku) modu

SLEEP (Uyku) modu

SLEEP (Uyku) modu COOLING (Soğutma), HEATING (Isıtma), DRYING (Kurutma) çalışma modunda ayarlanabilir.

Bu fonksiyon size uyku için daha ideal bir ortam yaratır. SLEEP (Uyku) modunda, Cihaz 8 saat çalıştıktan sonra çalışmayı otomatik olarak durduracaktır.

Not: Isıtma sadece soğutma amaçlı klimalarda BULUNMAZ.



SUPER (Süper) modu

SUPER (Süper) modu

■SUPER (Süper) modu hızlı soğutmayı başlatmak veya durdurmak için kullanılır.

Hızlı soğutma modu, ayarlanan sıcaklığı otomatik olarak 18°C'ye getirerek yüksek fan hızında çalışır.

■SUPER (Süper) modu cihaz çalışır durumdayken veya cihaza güç veriliyorken ayarlanabilir.

■SUPER (Süper) modunda hava akışı yönünü veya zamanlayıcıyı ayarlayabilirsiniz. SUPER (Süper) modundan çıkmak istiyorsanız - SUPER (Süper), MODE (Mod), FAN, ON/OFF (Açık/Kapalı) veya TEMPERATURE SETTING (Sıcaklık Ayarı) düğmelerinden herhangi birine basın.

Not:

- SUPER (Süper) modunda SLEEP (Uyku) ve SMART (Akıllı) düğmeleri kullanılamaz.
- SUPER (Süper) düğmesi HEATING (Isıtma) modunda devre dışı kalır.
- Yukarıda belirtilen düğmelerden herhangi birine basarak SUPER (Süper) modundan çıkmazsanız cihaz ayarlanan 18°C'lik sıcaklıkta SUPER (Süper) modunda çalışmaya devam edecektir.



Bakım

Ön panelin bakımı

1 Cut off the power supply

Turn off the appliance first before disconnecting from power supply.



2

Grasp position "a" and pull outward to remove the front panel.

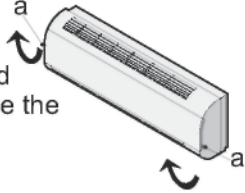

3 Wipe with a soft and dry cloth.

Use slightly moistened cloth to clean if the appliance is very dirty.



Use a dry and soft cloth to clean it.

4 Cihazı temizlemek için katıyen benzin veya parlatma tozu gibi uçucu maddeler kullanmayın.



5 Never sprinkle water onto the indoor unit



Dangerous!
Electric shock!

6 Ön paneli geri takın ve kapatın.

"b" konumunda aşağıya doğru bastırarak ön paneli geri takın ve kapatın.



Hava filtresinin bakımı

Hava filtresi yaklaşık 200 saat kullanıldıktan sonra temizlenmelidir.

Filtreyi aşağıda belirtildiği gibi temizleyin:

Cihazı durdurun ve hava filtresini ' çıkarın.

1



- 1 Ön paneli açın.
- 2 Filtrenin koluna önden hafifçe bastırın.
- 3 Kolu tutun ve kaydırarak çıkarın.

2

Hava filtresini temizleyin ve geri takın.

If the dirt is conspicuous, clean it with a solution of slightly moistened cloth.

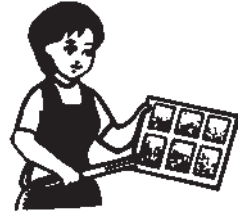

3

Ön paneli tekrar kapatın.

Koruma

Çalıştırma koşulu

Aşağıda listelenen durumlarda koruyucu mekanizma cihazın trip yapmasına ve durmasına yol açabilir:

ISITMA Oda sıcaklığı 27°C'nin üzerinde

SOĞUTMA Oda sıcaklığı 21°C'nin altında

KURUTMA Oda sıcaklığı 18°C'nin altında

Klima kapı veya camlar uzun süre açıkken COOLING (Soğutma) veya DRY (Kurutma) modunda çalıştırılıyorsa bağıl nem %80'in üzerinde olduğunda yoğunlaşan su çıkıştan damlayabilir.

Gürültü kirliliği

• Cihazın daha sessiz çalışması için klimayı ağırlığının kaldırılabilceği bir yere monte edin.

Koruyucunun özellikleri

1 Koruyucu mekanizma aşağıdaki durumlarda çalışacaktır.

- Üniteyi çalışmayı durdurduktan sonra yeniden başlatmak veya ünite çalışırken modu değiştirmek için 3 dakika beklemelisiniz.
- Güç kaynağına bağlayın ve üniteyi bir defa açın, 20 saniye sonra çalışacaktır.

2 Ünite çalışmayı durdurursa yeniden başlatmak için **ON/OFF (Açık/Kapalı)** düğmesine tekrar basın, Zamanlayıcı iptal edilmişse tekrar ayarlanmalıdır.

HEATING (Isıtma) modunun özellikleri

Ön Isıtma

HEATING (Isıtma) modu başlangıcında iç üniteden gelen hava akışı 2-5 dakika sonra tahliye edilir.







Buz Çözme

HEATING (Isıtma) modunda cihaz verimliliği artırmak için otomatik olarak buz çözme işlemi gerçekleştirecektir (buz eritme). Bu prosedür genellikle 2-12 dakika sürer. Buz çözme sırasında fanlar çalışmayı durdurur. Buz çözme işlemi tamamlandıktan sonra cihaz **HEATING (Isıtma)** moduna otomatik olarak geri döner.

Not: Isıtma sadece soğutma amaçlı klima modellerinde BULUNMAZ.

Sorun giderme

Aşağıdaki durumlar her zaman cihazın arızalandığı anlamına gelmeyebilir, lütfen servis çağırmadan önce arıza olup olmadığından emin olun.

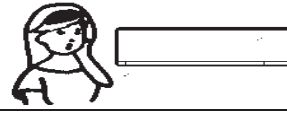
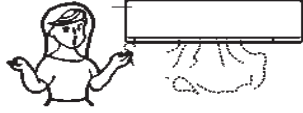
Sorun	Analiz																				
<p>Çalışmıyor</p> 	<ul style="list-style-type: none"> • Koruyucu trip yapmış veya sigorta patlak. • Lütfen 3 dakika bekleyin ve yeniden başlatın, koruyucu mekanizma cihazı korumak için ünitenin çalışmasını önleyebilir. • Uzaktan kumandanın pilleri bitmiş. • Fiş tam olarak takılmamış. 																				
<p>Klima soğutmuyor/ısıtmıyor</p> 	<ul style="list-style-type: none"> • Hava filtresi kirli mi? • Klimanın girişi ve çıkışı tıkalı mı? • Sıcaklık uygun şekilde ayarlanmış mı? 																				
<p>Etkisiz soğutma</p> 	<ul style="list-style-type: none"> • Güçlü bir parazit olması halinde (aşırı statik elektrik boşalımı, güç kaynağı geriliminde anormallik gibi durumlardan kaynaklanan) klima anormal şekilde çalışacaktır. Bu durumda cihazın bağlantısını güç kaynağından kesin ve 2-3 saniye sonra tekrar bağlayın. 																				
<p>Hemen çalışmıyor</p> 	<ul style="list-style-type: none"> • Çalışma sırasında mod değiştirildiğinde, 3 dakikalık gecikme meydana gelir. 																				
<p>Tuhaf koku</p> 	<ul style="list-style-type: none"> • Bu koku, ünitenin emdiği ve daha sonra dışarı verdiği mobilya, sigara, vb.'den kaynaklı olabilir. 																				
<p>Akan su sesi</p> 	<ul style="list-style-type: none"> • Klimadaki soğutucu akışkan akışından kaynaklanıyor olabilir. • Isıtma modunda buz çözme sesi. 																				
<p>Çatlama sesi duyuluyor</p> 	<ul style="list-style-type: none"> • Ses sıcaklık değişikliği nedeniyle ön panelin genişmesi veya büzülmesinden kaynaklanıyor olabilir. 																				
<p>Hava çıkışından buhar püskürtüyor</p> 	<ul style="list-style-type: none"> • Odadaki hava çok soğuk olduğunda "COOLING " (Soğutma) veya "DRY" (Kurutma) çalışma modu sırasında soğuk hava iç üniteden tahliye edilirken buhar açığa çıkabilir. 																				
<p>Çalışma göstergesi sürekli yanıp sönüyor ve iç fan durdu.</p>	<ul style="list-style-type: none"> • Ünite ısıtma modundan buz çözme moduna geçer. Gösterge on iki dakika boyunca yanıp sönecek ve ardından ısıtma moduna geçecektir. 																				
<p>Bunun nedeni tüm iç ünitelerin tek bir dış üniteyi kullanmasıdır, dış ünite sadece aynı mod ile (soğutma veya ısıtma) çalışabilir, bu nedenle ayarladığınız mod dış ünitenin birlikte çalıştığı moddan farklı olduğunda mod karışıklığı meydana gelebilir. Aşağıda mod karışıklığı görüntüsü verilmiştir.</p>	<table border="1"> <thead> <tr> <th></th> <th>soğutma</th> <th>kurutma</th> <th>ısıtma</th> <th>fan</th> </tr> </thead> <tbody> <tr> <td>soğutma</td> <td>√</td> <td>√</td> <td>x</td> <td>√/- normal</td> </tr> <tr> <td>kurutma</td> <td>√</td> <td>√</td> <td>x</td> <td>x- mod çatışması</td> </tr> <tr> <td>ısıtma</td> <td>x</td> <td>x</td> <td>√</td> <td>x</td> </tr> </tbody> </table> <p>dış ünite her zaman, açık olan ilk iç ünitenin modunda çalışır. sonraki iç ünitenin ayar modunu engellediğinde, 3 sinyal sesi duyulur ve normal şekilde çalışan üniteleri engelleyen iç ünite otomatik olarak kapanır.</p>		soğutma	kurutma	ısıtma	fan	soğutma	√	√	x	√/- normal	kurutma	√	√	x	x- mod çatışması	ısıtma	x	x	√	x
	soğutma	kurutma	ısıtma	fan																	
soğutma	√	√	x	√/- normal																	
kurutma	√	√	x	x- mod çatışması																	
ısıtma	x	x	√	x																	

Montaj talimatları

Montaj şeması

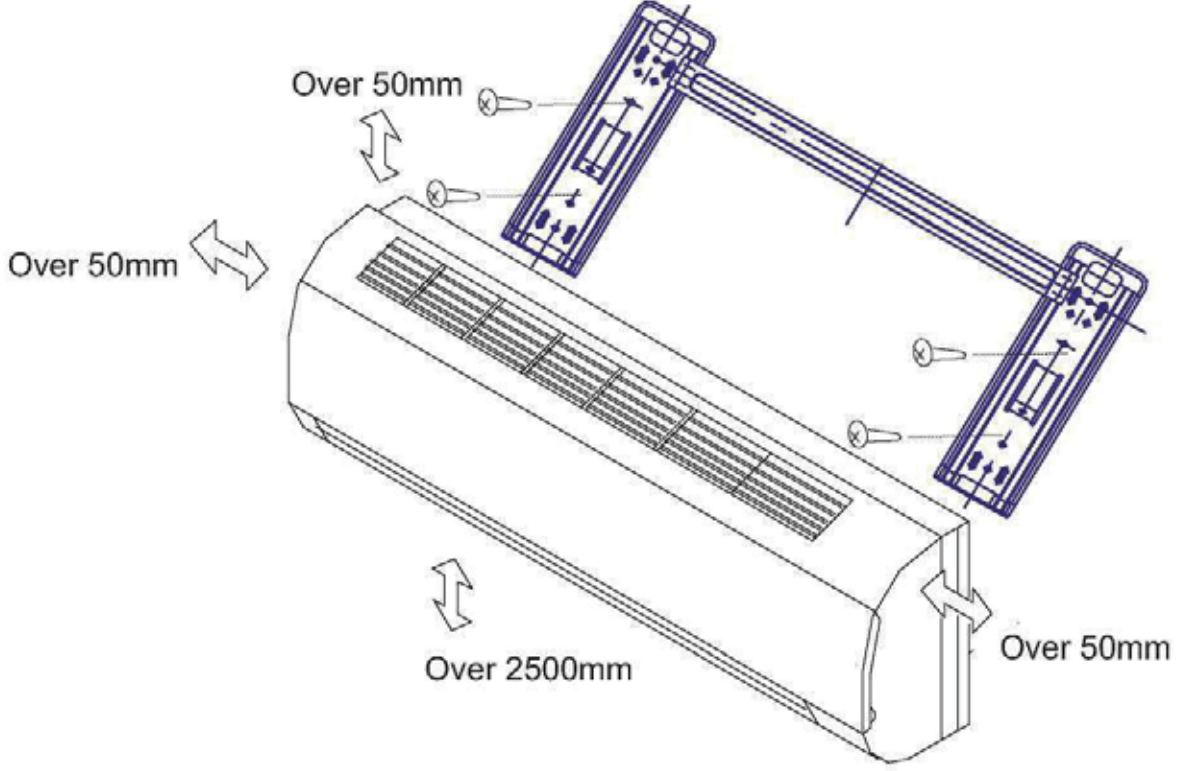

- Yukarıdaki şekil ünitenin sadece basit bir temsili olup satın aldığımız ünitenin dış görünüşü ile aynı olmayabilir.
- Montaj sadece yetkili personel tarafından ve ulusal kablolama standartları uyarınca gerçekleştirilmelidir.

Montaj talimatları

Montaj için en ideal yeri seçin

İç ünitenin monte edileceği konum:

1. Soğutma havasının odanın tamamına yayılması için hava girişine herhangi bir engel koymayın.
2. Bağlantı borusunu çekilmesi ve duvara delik açılması kolaydır.
3. Tavan ve duvar arasında montaj şeması uyarınca yeterli boşluk bırakın.
4. Hava filtresi kolaylıkla sökülebilir.
5. Cihazı ve uzaktan kumandayı TV, radyo vb. elektronik cihazların bir metre uzağında tutun.
6. Hava girişini tıkamamak için yakınına herhangi bir nesne koymayın.
7. Uzaktan kumanda dijital ışıklarla donatılmış bir odada anormal şekilde çalışacaktır.
8. Üniteyi ağırlığını kaldırabilecek bir yere monte edin.

Dış ünitenin montajı için dış ünite montaj el kitabına başvurun.

Montaj talimatları

İç ünite montajı

1. Montaj Plakasının Monte Edilmesi

- İç ünitenin konumuna ve boru yönüne göre montaj plakasını nereye monte edeceğinizi belirleyin.
- Montaj plakasını yatay bir cetvel veya çıkma hat ile tutun.
- Plakayı sabitlemek için duvarda 32 mm derinliğinde delikler açın.
- Deliğe plastik dübelleri yerleştirin, ardından montaj plakasını sivri vidalarla sabitleyin.
- Montaj plakasının tam olarak sabitlenip sabitlenmediğini kontrol edin. Ardından boru için bir delik açın.

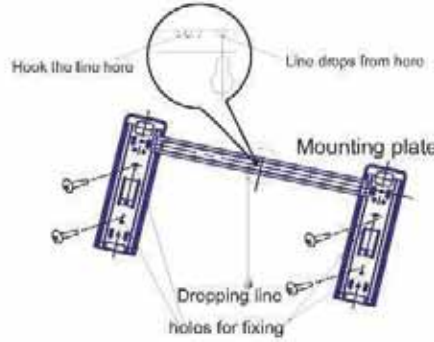

Not: Montaj plakasının şekli yukarıdaki şekilde gösterilen plakadan farklı olabilir fakat montaj yöntemi aynıdır.

2. Boru İçin Duvara Delik Açılması

- Montaj plakasını monte edeceğiniz yere göre boru deliğinin yerini belirleyin.
- Duvarda yaklaşık 50 mm derinliğinde bir delik açın. Delik dışı doğru bir miktar aşağı yönde eğimli olmalıdır.
- Duvarın iyi ve temiz görünmesi için duvar deliğine bir manşon takın.

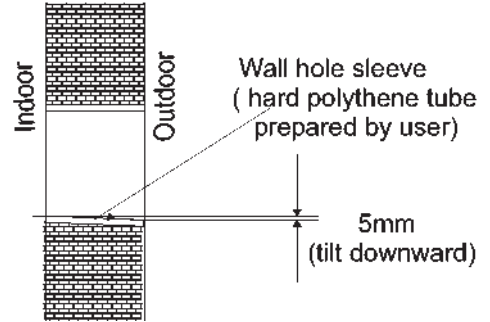

3. İç Ünite Borusunun Monte Edilmesi

- İç ünite boru ve kablo bağlantısını tamamladıktan sonra boruları (sıvı ve gaz borusu) ve kabloları dışarıdan içeriye veya içeriden dışarıya duvardaki delikten geçirin.
- Boru yönüne göre boşaltma parçasının görünüp görünmediğine karar verin (aşağıdaki şekilde gösterildiği gibi).

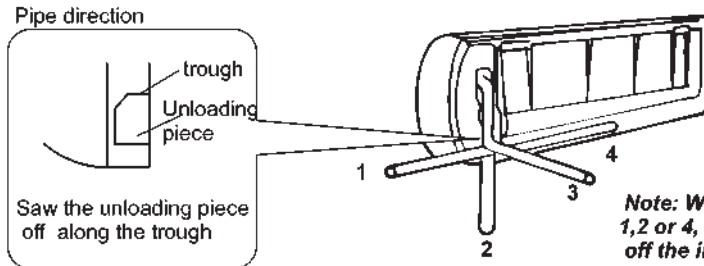

- Boruyu gereken şekilde bağladıktan sonra tahliye hortumunu takın. Ardından güç kablolarını bağlayın. Kabloları bağladıktan sonra boruları, kabloları ve tahliye hortumunu ısı izolasyonu malzemesiyle sarın.

Montaj talimatları

Boruların Birleşme Yerlerinin Isı Yalıtımı:

Boruları ilk olarak ısı izolasyonu malzemesiyle, daha sonra vinil bantla sarın.

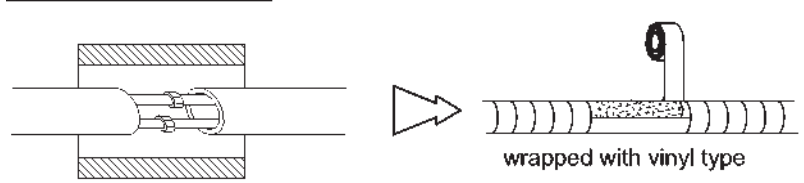

• Boruların Termal Yalıtımı:

- Boruların altına tahliye hortumu yerleştirin.
- Yalıtım malzemesi olarak 6mm kalınlığında polietilen köpük kullanılır.

Not: Tahliye hortumu kullanıcı tarafından hazırlanır.

- Tahliye borusu kolay tahliye akışı için aşağıya doğru yönlendirilmelidir.

Tahliye borusunu bükülmüş, çıkıntı yapmış veya bükülmüş şekilde düzenlemeyin, ucunu suya daldırmayın.

Tahliye borusuna bir uzatma tahliye hortumu bağlanacaksa hortumu iç üniteden geçirmeden önce ısı yalıtımlı olduğundan emin olun.

- Borular sağa doğru yöneltildiğinde borular, güç kablosu ve tahliye borusu ısı yalıtımlı olmalı ve boru sabitleyici ile ünitenin arka tarafına sabitlenmelidir.

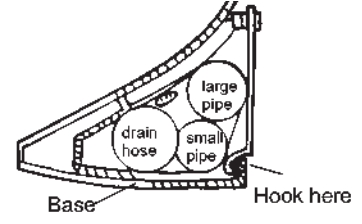
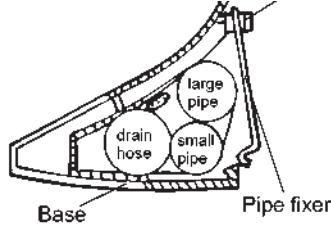
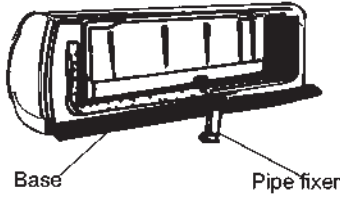
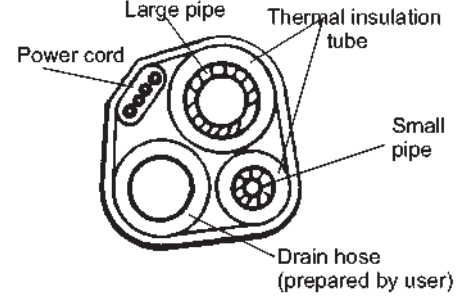

A. Boru sabitleyiciyi yuvaya takın.

B. Boru sabitleyiciyi tabana tutturmak için bastırın.

Boru Bağlantısı:

a. İç ünite borularını iki anahtar kullanarak bağlayın. Boruların, konektörlerin ve somunların deforme olmasını ve hasar görmesini önlemek için aşağıda gösterilen izin verilen tork değerlerine dikkat edin.

b. İlk olarak elinizle sıkın, ardından anahtarları kullanın.

Model	Boru boyutu	Tork	Somun genişliği	Min. kalınlık
9K,12K18k	Sıvı Tarafı (1/4 inç)	1,8kg.m	17mm	0.6mm
9K .12K	Gaz Tarafı (3/8 inç)	3.5kg.m	22mm	0.6mm
18K	Gaz Tarafı (1/2 inç)	5.1kg.m	24mm	0.7mm

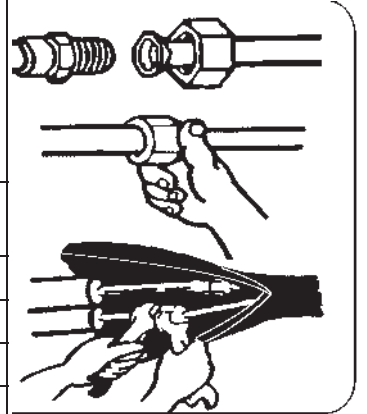

18k iç ünite sadece 18K iç ünite için kullanılan bir makas bağlantı aksesuarı içerir. 9.52 gaz bağlantı borusunu 12.7 bağlantı borusuna dönüştürebilir, dış ünitenin altına monte edilir.

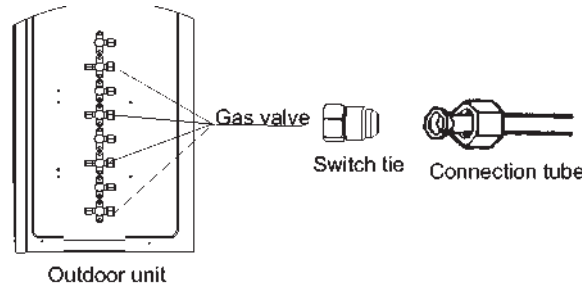

Montaj talimatları

4. Kablonun Bağlanması

• İç Ünite

Telleri dış ünite bağlantısı uyarınca kontrol panosundaki terminallere tek tek bağlayarak bağlantı kablosunu dış üniteye bağlayın.

Not: Bazı modellerde iç ünite terminalini bağlamak için kabinin çıkarılması gerekir.

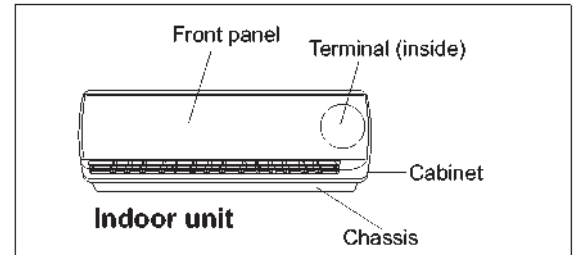

Bu el kitabındaki şekiller standart bir modelin dış görünüşüne göre verilmiştir. Dolayısıyla, el kitabındaki klimanın şekli satın aldığımız klimadan farklı olabilir.

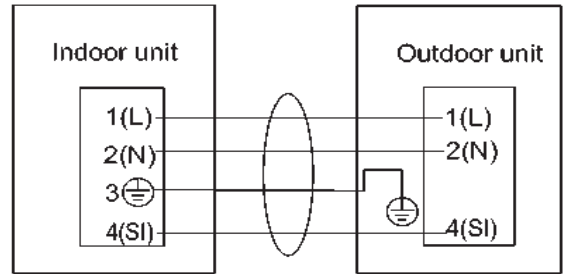
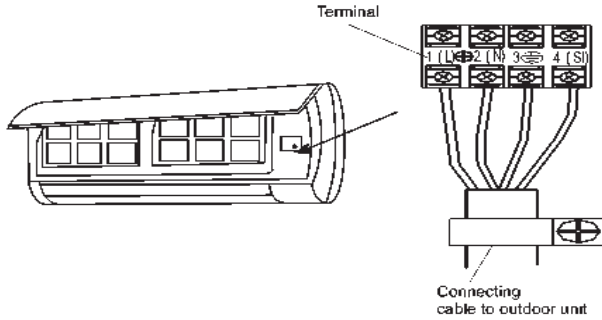

Dikkat:

1. Klima için özel olarak bir güç devresi atamayı unutmayın. Kablo bağlama yöntemi için erişim kapısının içine yapıştırılmış devre şemasına bakın. 2.Kablo kalınlığının güç kaynağı spesifikasyonunda belirtilene uygun olduğunu doğrulayın. (Aşağıdaki tablodaki kablo spesifikasyonuna bakın)

3.Kabloları kontrol edin ve kablo bağlantısını gerçekleştirdikten sonra kabloların tam olarak bağlandığından emin olun.

4. Islak veya nemli yerlere toprak kaçağı devre kesicisi monte edildiğinden emin olun.

Kablo Spesifikasyonları

İç ve dış bağlantı kablosu spesifikasyonu	Kablo 4-çekirdekli 0,75mm ² , Tasarım 245 IEC 57'ye uygun.
---	---

Dikkat:

Cihazın montajdan sonra dahi gerektiğinde bağlantısını kesmek için fişine kolaylıkla ulaşılacak bir yerde olması sağlanmalıdır. Bu mümkün değilse, cihazı montajdan sonra dahi kolay erişilebilir bir konumda olacak şekilde minimum 3 mm temas ayrımlı bir çift kutuplu anahtarlama cihazına bağlayın.

Montaj talimatları

Notlar

- Lütfen cihazı monte etmeden ve kullanmadan önce bu el kitabını okuyun.
- Soğutma sistemine hava girmesine izin vermeyin veya klima taşınırken soğutkanının akmadığından emin olun.
- Montajdan sonra klimada test çalıştırması gerçekleştirin ve çalışma kayıtlarını kaydedin.
- İç ünite kontrolörünün sigorta tipi T3.15A/250V-3.15A-250V'dir.
- Komple ünitenin sigortası maksimum güç girişindeki akıma göre kullanıcı tarafından temin edilir veya bunun yerine aşırı akım koruma cihazları kullanılır.
- Güç hattına sadece klima bağlanabilir.
- Klimanın güç bağlantısı düşük empedanslı güç şebekesine yapılmalıdır.
- Bağlantı için ekipmanların uygun olduğundan emin olmak için kullanıcı gerekirse elektrik idaresi ile iletişime geçmelidir; ekipman için arabirim noktasındaki işletme akımı kapasitesi yeterlidir.
- Enerji tüketimi ayrıntıları için ekipmanın anma değeri plakasına başvurun.
- Güç kablosu hasar görmüşse herhangi bir tehlikeli duruma yol açmaması için üretici, yetkili servis veya yetkili personel tarafından değiştirilmelidir.
- Kendilerine güvenliklerinden sorumlu bir kişi tarafından cihazın kullanımı hakkında talimat verilmedikçe veya söz konusu kişiler denetlenmedikçe bu cihaz azalmış fiziksel, duyuşsal veya zihinsel fonksiyonlara sahip veya deneyimsiz ve bilgisiz kişilerin (çocuklar dâhil) kullanımına yönelik olarak tasarlanmamıştır.
- Cihazla oynamadıklarından emin olmak için çocukların gözetim altında tutulmaları gerekir.
- R410A soğutucu akışkanını sisteme doldururken sıvı halde olduğundan emin olun. Aksi takdirde sistemdeki soğutucunun kimyasal bileşimi değişebilir ve klimanın performansı etkilenebilir.
- Soğutucu akışkanın (R410A) özellikleri nedeniyle borunun basıncı çok yüksektir, bu nedenle cihazı monte ederken ve onarıırken dikkatli olun.

1. ÜRETİCİ VE İTHALATÇI BİLDİRİMİ

İMALATÇI FİRMA:

Guangdong Kelon Air Conditioner Co., Ltd.
2# Qiaodong Road, Ronggui, Shunde, Foshan,
Guangdong, P.R. China

Tel : 4008-099-999

www.kelon.com

İTHALATÇI FİRMA:

ÖZFRİGOTEKNİK SOĞUTMA
SANAYİ VE TİC. LTD. ŞTİ.
Tarlabaşı Bulvarı No:52
Taksim / İstanbul
TÜRKİYE
Tel: (212)297 22 22 (Pbx)
Fax: (212) 297 97 02
www.ozfrigoteknik.com

CE DEKLERASYONU YAYINLAYAN KURULUŞ:

Guangdong Kelon Air Conditioner Co., Ltd.
2# Qiaodong Road, Ronggui, Shunde, Foshan,
Guangdong, P.R. China

Tel : 4008-099-999

www.kelon.com

SERVİS BİLGİSİ: Servis ihtiyacınız için lütfen aşağıdaki adresten firmamıza ulaşınız

TEKNİK SERVİS MERKEZİ

İnönü Mah. Dolapdere Cad. No: 28 Şişli / İSTANBUL
TELEFON : +90 212 246 22 22 FAKS : +90 212 247 53 73
Email: servis@olefini.com.tr [servis@özfrigoteknik.com](mailto:servis@ozfrigoteknik.com)

WEB: www.ozfrigoteknik.com

PERİYODİK BAKIM, ZAMANI VE YAPILIŞI

Klimalar ortam havasını sirküle ettiği için ortamda bulunana toz, mikrop, bakteri gibi parçacıkları tekrar ortama verdiği için insan sağlığı, enerji tasarrufu ve cihazın ömrünü uzatmak için belirli kullanım zamanların da klimaların bakımlarının yapılması gerekmektedir.

Filtre ve panel temizliği: Bu bakım müşteri tarafından yapılır. Klimanın filtre paneli açılarak toz filtreleri çıkarılarak hava veya ılık su ile temizlenir. Kuruduktan sonra tekrar yerine monte edilir. Panel üzerindeki toz ve kir de ıslak plastiğe zarar vermeyecek deterjanlarla yumuşak bir bez kullanılmak suretiyle yapılır. Normal ev kullanımlarında 15 günde bir yapılması çok yoğun toz ve kirin olduğu ortamlarda tozun ve kirin oluşma süresine göre daha sık sürede bakım yapılmalıdır.

Genel Bakım: Bu bakım yetkili servis tarafından yapılır. Evaporatör ve kondansör üzerindeki toz, bakteri, mikrop gibi parçacıkları temizlemek için yapılır klimanın iç ünite ve dış ünitesi insan sağlığına zarar vermeyen kimyasal temizleme ilaçları ile temizlenir daha sonra temiz su ile durulama yapılır. Hareketli aksam üzerindeki tozlar temizlenir. Genel bakımın yetkili servis tarafından yılda en az 2 kez yapılması (mevsim geçişlerinde) tavsiye edilir.

ENERJİ TÜKETİMİ ACISINDAN VERİMLİ KULLANIMINA İLİŞKİN BİLGİLER

- *- Kullanılacak ortama uygun kapasitede cihaz tercih edilmesi enerji verimliliğini artıracaktır.
- *- Klimanın çalışması için gerekli voltaj değerlerinin düzenli olması elektrik tüketimini azaltır.
- *- Klimanın teknik özelliklerinde belirtilen uygun borulama metraj, boru ve kablo kesiti kullanılması cihazın enerji tüketimini azaltacaktır.
- *- Cihazın çalışma sıcaklık değerlerinde kullanılması enerji verimliliğini artıracaktır.
- *- İnsan vücudu için konfor değeri kabul edilen 22–24 C sıcaklıkta klimanın kullanılması enerji tüketimini azaltacaktır.
- *- Klimanın üfleme hızının yazın yukarıya, kışın aşağıya verilmesi enerji tüketimini azaltacaktır.
- *- Klimanın düzenli bakımlarının yapılması enerji tüketimini azaltacak ve ürünün kullanım ömrünü uzatacaktır.
- *- mevsim geçişlerinde sadece fan konumunda kullanmak enerji tüketimini azaltacaktır.

ÖNEMLİ NOT

1- Gümrük ve Ticaret Bakanlığınca cihazın tespit edilen kullanım ömrü 10 yıldır.

- 2- Klimanızın montajını, arızasını ve bakımını Yetkili Servisimize yaptırınız aksi takdirde Cihazınız firmamızın vermiş olduğu garanti den faydalanamayacaktır.
- 3- Klimaların bakımı müşterinin sorumluluğundadır. Bakımı yapılmayan cihaz garanti Kapsamı dışına çıkar.
- 4- Firmamız 6 ayda bir bakımı tüketicilerine tavsiye eder.
- 5- Hava fitrelerinin 15 günde bir temizlenmesi müşterinin sorumluluğundadır.
- 6- Klimanızı montaj ettirmeden yetkili servisten klimanızın kapasitesinin ve montaj yerinin Uygunluğunu teyit ettiriniz.
- 7- Garanti belgenizi Yetkili satıcı ve Yetkili servise onaylatınız. Ayrıca, Montaj formunu Yetkili servisten isteyiniz ve garanti süresince bu formları muhafaza ediniz.
- 8- Boş veya eksik doldurulmuş garanti belgeleri geçerli kabul edilmeyip cihazınız garanti dışı olarak kabul edilecektir.
- 9- Arıza ve bakım sonrası yetkili servisinizden arıza ve bakım formunu isteyiniz ve garanti Süresince muhafaza ediniz.
- 10- Klimanızı montaj ettirmeden herhangi bir hasar olup olmadığını kontrol ediniz. Sorun Var sa satıcı firmaya durumu bildiriniz.
- 11- Klima montajından sonra ortaya çıkacak her türlü kırılma, çizilme ve benzeri hasarlar Garanti kapsamı dışındadır.
- 12- Klimalar kullanım amacı dışında kullanılırsa garanti kapsamı dışında kalır.
- 13- Cihazın çalışması için gerekli elektrik şartlarının sağlanması tüketicinin sorumluluğunda dır. Bundan kaynaklanacak arızalar garanti kapsamı dışındadır
- 14- Klimalarınızın montaj yerini belirlerken arıza durumunda cihaza müdahalenin kolay Olabileceği yerleri tercih etmeniz sizi platform, vinç gibi ekstra masraflardan Kurtaracaktır.
- 15- Klima kışın soğutmada kullanılacak ise klimaya ilave olarak kış kiti takılmalıdır.
- 16- Gemi karavan, Tır gibi hareketli mekânlara takılan klimalar garanti haricidir.
- 17- Klimalar insan konforu dışında kullanılırsa (tavuk çiftliği, mantar, çim üretimi, meyve, Çiçek soğutma gibi) garanti harici kabul edilir.
- 18- Klima montaj teknik şartlarına uymayan ve buna rağmen müşteri onayı ile yapılan Montajlar da cihaz garanti harici olarak işlem görür.
- 19- **Garanti Süresi 2 yıldır.**

		OLEFINI		
		Multi-Split Duvar Tipi İç ünite Teknik Tablo		
Olefini Model		OLE09MWH	OLE12MWH	OLE18MWH
Soğutma Kapasitesi	BTU	8871 BTU	10918 BTU	17060 BTU
Isıtma Kapasitesi	BTU	10236 BTU	12624 BTU	18766 BTU
Soğutma Kapasitesi	Watt	2,6	3,2	5
Isıtma Kapasitesi	Watt	3	3,7	5,5
En Yüksek Güç Tüketim	Watt	55	55	100
Nominal Güç Tüketim	Watt	40	40	85
Besleme İç Ünite / Dış Ünite	-	Dış ünite	Dış ünite	Dış ünite
Elektrik Beslemesi	V/Hz/Ph	220~240/50/1	220~240/50/1	220~240/50/1
Çalışma Akımı	A	0,2	0,2	0,4
Sigorta Akımı	A	0,3	0,3	0,5
Soğutucu Gaz	-	R410a	R410a	R410a
İlave Soğutucu Gaz	gr/m	15g/m 20m den sonra	15g/m 20m den sonra	15g/m 20m den sonra
Hava Debisi	m ³ /h	520	560	900
Ses Seviyesi	dB(A)	39/22	40/22	48/28
Boru Mesafesi (Yatay/Dikey)	m / m	25/15	25/15	25/15
Boru Çapı Gaz/Sıvı	"	3/8, 1/4	3/8, 1/4	3/8, 1/4
Kablo Sayısı	-	1	1	1
İç Ünite Boyut GxDxY	mm	750x250x190	750x250x190	920x313x226
Çalışma Sıcaklık Aralığı (Soğut)	°C	7~43	7~43	7~43
Çalışma Sıcaklık Aralığı (Isıtma)	°C	-10~24	-10~24	-10~24

NOT

*-Üretici firma sürekli ürün yenilemesi sebebiyle teknik değer ve özelliklerde değişim hakkını saklı tutmaktadır. Üretici firma haber vermeksizin cihaz üzerinde değişiklik yapma hakkına sahiptir.

NOT: Kullanım kılavuzunda baskı hatasından veya yazım hatasından kaynaklanabilecek sorunlardan firmamız sorumlu değildir.

NO	FİRMA ADI	ADRES	İLÇE	İL	YETKİLİ	TELEFON
1	BORA ISITMA SOĞ.SAN.TİC.LTD.ŞTİ	Kurtuluş Mah.64006 Sk. No:8/B	Seyhan	ADANA	Erol Bey	0 322 459 60 35
2	FATİH TEKNİK	Mahfe Sıgmaz Mah.Adnan Kahveci Bulvarı Akköse Apt. A Blok No:1/E	Seyhan	ADANA	İbrahim Mihçı	0 535 344 19 04
3	LİDER SOĞUTMA	Cumhuriyet Mah. Cengiz Topel Sk.No:27/B	Kozan	ADANA	Hüseyin Kurt	0 322 515 08 85
4	TOROS KLİMA	Toros Mah. 73 Sk. Barış Ap. Altı No:18/C		ADANA	Evren Özkutlu	0 322 233 00 04
5	KAR TEKNİK	Muradiye Mah. Sait Akman Cd. No: 60	Ceyhan	ADANA	Recep Erzin	0 322 613 62 63
6	BİZİM SERVİS	Kenan Evren Bulvarı Girişi Kiler Market Arkası		ADANA	Mehmet Elitaş	0 322 235 34 34
7	ÖZEL MÜHENDİSLİK	Çınarlı Mah. Cumhuriyet Cad. Benk Ap. No:53/c		ADANA	Mehmet Özel	0 322 456 07 66
8	SUAT KAYAALP DAY.TÜK.MALLARI	Orta Mah. Keçeci Sk. No:11		ADAPAZARI	Suat Kayaalp	0 264 282 11 46
9	KLİMART	Orta mah. Ulus cad. No.28		ADAPAZARI	Serkan Artar	0 264 274 35 80
10	MAVİ ALEV TEKNİK SERVİS	Marulcu Mah. Gedik Ahmet Paşa 2.Cad. No:14/A		AFYON	Fatih Beytür	0 272 214 73 84
11	VEDAT SOĞUTMA	Pirinçci Cad.İstanbullu Ap.No:56		AMASYA	Vedat Sarıkoca	0 358 218 42 46
12	DENİZ ELEKTRİK	Strazburg Cad. No:14/D	Sihhiye	ANKARA	Zekeriya Deniz	0 312 232 21 21
13	KAYA TEKNİK	Huzur Mah. 1134 Sk. 5/C	Öveçler	ANKARA	Engin Kaya	0 312 481 99 88
14	BATI TEKNİK	İlk yerleşim Mah. Sular Sitesi No:119 (9.Cad) Yenimahalle	Ostim	ANKARA	Serkan Öztürk	0 312 385 88 00
15	ALES MÜHENDİSLİK	İncesu Cad. No:147/A	Çankaya	ANKARA	İbrahim Fidan	0 312 431 32 13
16	İKLİM TEKNİK	Türközü Mah. 342.Cad. No: 71/18	Mamak	ANKARA	Ahmet Karaefe	0 312 365 75 41
17	AKÇA SOĞUTMA	Yunus Emre Cad.Saray Mah. Başkent Hastanesi Tenekeçiler Karşısı	Alanya	ANTALYA	Sevban Bey	0 242 511 00 89
18	ABC MÜHENDİSLİK	Demircikara Mah.Narenciye Cad. Saroğlu Ap.No:16/2		ANTALYA	Aydın Aygün	0 242 311 21 03
19	DOĞUŞ KLİMA	Saray Mah. Sugözü Cad.Demka Ap.Altı No:45	Alanya	ANTALYA	Mustafa Coşkun	0 242 522 57 87
20	EKO-TEK MÜH.LTD.ŞTİ	Altinkum Mah. 419 Sk. Sıla Ap. No:17/1		ANTALYA		0 242 228 32 77
21	GARANTİ SOĞUTMA	Varlık Mah. 187 Sk. Mümin Apt. 17/313		ANTALYA	Musa Özgün	0 242 243 43 46
22	ÜNAL TEKNİK	Altındağ Mah.Dolmacı Ap. No:16/A		ANTALYA	Bekir Onur Ünal	0 242 244 09 11
23	MEKATEK ISITMA SOĞ.SİST.	Altındağ Mah. 169 Sk. No:11/A-B		ANTALYA	Tahir Babacan	0 242 248 31 14
24	SAĞIROĞLU TEKNİK	Üçgen Mah. 96.Sk. Erciyes Sitesi C Blok No:16/A		ANTALYA	Mustafa Sağır	0 242 248 25 25
25	HASEFE ELEKTROMEKANİK LTD.ŞTİ	Etiler Mah.882 Sk.Hüseyin Özsoy Ap.NO:18/8		ANTALYA	Gülsüm Çağlar	0 242 311 43 34
26	AS TEKNİK	Yukarıhisar Mah.Hastane Cad. No:23	Manavgat	ANTALYA	Salim Göl	0 242 746 88 80
27	CIHAT SOĞUTMA	Alaaddin Keykubat Cad. Telatiye Mah. 26.Sk. No:8	KONAKLI ALANYA	ANTALYA	İsa Tok	0 242 565 25 52
28	MANAVGAT SOĞUTMA	Şelale Mah. Remzi Güven Cad. No:175/B	Manavgat	ANTALYA	Ahmet Öz	0 242 743 41 03
29	ÇETİN SOĞUTMA	A.Hisar Mah. Orhangazi Cad. 4606 Sk. No:14	Manavgat	ANTALYA	Memiş Çetin	0 242 742 18 16
30	YILDIRIM TEKNİK SERVİS	Miralay Şükrü Bey Cad. No:161/C		ARTVİN	Hüsnü Yıldırım	0 466 212 87 55
31	GÜNGÖR SOĞUTMA	Cumhuriyet Mah. M.Paşa Cad. No:55/A		AYDIN	Nusret Güngör	0 256 225 62 62
32	DÜRSÜN MEKANİK	Efeler Mah. 1421 Sk. No:2	Merkez	AYDIN	Mustafa Dursun	0 256 226 60 44
33	KENT İKLİMLENDİRME	Turan Mah.Kıbrıs Cad. No:61/B	Nazilli	AYDIN	Ömer Saltak	0 256 312 48 49
34	EMYİL TEKNİK	Kayabey Mah.Laleli Sk. No:3/A		BALIKESİR	Yılmaz Yeşil	0 266 239 39 68
35	HAKAN SOĞUTMA	Fevzipaşa Mah.Mareşal Çakmak Cad. 12 Sk. No:35/A-B	Ayvalık	BALIKESİR	Hakan Çambüken	0 266 312 32 92
36	ISOTEM SERVİS	Orta Mah. Topçukonağı Cad. No:10		BARTIN	Can Mutlu	0 378 227 18 28
37	HUZUR SOĞUTMA	Cumhuriyet Mah. 5.Cad 1508 Sk. No:1		BATMAN	Selim Bey	0 488 213 54 11
38	EDEBALI TEKNİK SOĞUTMA	İstiklal Mah. Vali Refik A.Öztürk Cad. No:1		BİLECİK	Recai Yıldırıcı	0 228 212 46 80
39	PINAR SOĞUTMA (Ayra İnş.)	İnönü Cad. Özel İdare Yanı Karabulut Pasajı 3 Noter Altı		BİNGÖL	Muhammed Pınar	0 426 214 11 91
40	SOLMAZ SOĞUTMA	Şemsi Bitlis Mah. Nur Cad. No:1		BİTLİS	Murat Solmaz	0 434 226 04 98
41	NUREL SOĞUTMA	Karamanlı Mah. Konuralp Cad. No.12 (Stadyum Yanı)		BOLU	Erkan Demirel	0 374 215 83 05
42	DENİZ ELEKTRİK	İzzet Baysal Cad. No:265		BOLU	Emin Aksoy	0 374 215 41 00
43	AKÇAY BOBİNAJ	Üçdibek Mah.Atabey Cad. No:35/A		BURDUR	Nuri Akçay	0 248 234 52 46
44	ARTI ENERJİ	Selimzade Mah.Arabacılar Sk. No:4/A	Yıldırım	BURSA	Arif Kandaz	0 224 327 19 96
45	MARMARA SOĞUTMA	Namazgah Mah.Narlı Sk. No:17/B	Yıldırım	BURSA	Esat Bey	0 224 326 43 55
46	ÖZÇELİK SERVİS	Cevatpaşa Mah. M.Veli Bey Sk. No:28/B Delta Ap.		ÇANAKKALE	Mehmet Özçelik	0 286 217 44 94
47	KLİMA MARKET	Sepetçi Sk. No:28/A		ÇORUM	Mustafa Yükseler	0 364 212 25 00
48	BEKEN BOBİNAJ	1.Sanayi Sitesi 159 Sk.No:3		DENİZLİ	Serdar Gülhan	0 258 264 14 12
49	TEK-OR ISITMA SOĞ.	Ofis Rızvan Ağa Cad.Zafer-1 Ap.Altı 21/A		DİYARBAKIR	Şahap Kandaş	0 412 228 66 99
50	KALFASAN LTD.ŞTİ	Kurt İsmail Paşa 7.Sk. No:11/B		DİYARBAKIR	Murat Bozokalfa	0 412 224 72 14
51	HIZLI SERVİS	Şerefiye Mah. Uzunzade Sk. No:18/B		DÜZCE	Osman Çiçek	0 380 512 26 00
52	ŞEN ELEK.LTD.ŞTİ	Cumhuriyet Cad.Ersoyulu Ap. No:6/B	Keşan	EDİRNE		0 284 714 20 65
53	GÖLEMEN ISITMA SOĞ.	Uzunkaldırım Cad. Altay-4 Apt. No:25/A		EDİRNE	Serkan Gölemen	0 284 225 07 60
54	KAR SOĞUTMA	İzzet Paşa Mah.İzzet Paşa Cad. No:11/B		ELAZIĞ	Ali Nacar	0 424 218 38 02
55	TUNCER TEKNİK	Sanayi Mah. Fatih Sultan Mehmet Bulvarı No:82/a		ELAZIĞ	Sadullah Tuncer	0 424 224 37 57
56	FIRAT TEKNİK TİCARET	İnönü Mah.Merkez Çarşısı 5.Sk. No:63		ERZİNCAN	Çetin Polat	0 446 224 44 45
57	NUR TEK SOĞ.	Hacı Cuma Mah. Dere Cad. No:11		ERZURUM	Zafer - Filiz Yanger	0 442 213 24 44

NO	FİRMA ADI	ADRES	İLÇE	İL	YETKİLİ	TELEFON
58	ESKOM KLİMA	Şeker Mah. Kırım Cad. No:193/B		ESKİŞEHİR	Abdullah Özer	0 222 234 35 73
59	ÖZKAR TEKNİK SOĞUTMA	Saha Mah. Cumhuriyet Cad. No:41/C	Nizip	GAZİANTEP	Abdulkadir Diker	0 342 517 81 19
60	AKTİF SERVİS	Yeşilevler Mah. 80.Cad. no:12/A	Şahinbey	GAZİANTEP	Mehmet Dorik	0 342 336 77 47
61	KRİSTAL CAM LTD.ŞTİ	Karagöz Mah.Karanfil Sk. No:18/A		GAZİANTEP	Mahmut Safioğlu	0 342 231 02 47
62	AK SOĞUTMA	H.Miktat Mah. Salim Sk. No:9/B		GİRESUN	Aşkı Konal	0 454 212 19 76
63	EL-PA İNŞ.ELEK.	Altay Cad.PTT Başmüdürlük Yanı Boyner Ap. No:2		HAKKARİ	Süleyman Yaşar	0 438 211 53 23
64	BAŞKARLAR TEKNİK	R.Tayyip Erdoğan Bulvarı No:11/B	Kırkhan	HATAY	Hüseyin Başkar	0 326 345 43 38
65	YÜCE SOĞUTMA	Sümerler Mah. Harbiye Cad. No:41/B	Antakya	HATAY	Özcan Yüce	0 326 214 65 07
66	ÖZ ÖNCÜ ISITMA SOĞ.	Cumhuriyet Mah. İ.İnönü Cad. Sabit Ap. Zemin Kat No:161/B	İskenderun	HATAY	Retib Öncü	0 326 614 54 53
67	PARLAK TEKNİK	Topçular Cad. No:34		İĞDIR	İbrahim Parlak	0 476 227 47 51
68	ÖZTEKİN BUZDOLABI	Yeni Antalya Yolu Üzeri Gülsever Ap.Altı No:29		İSPARTA	Faruk Tekin	0 246 223 49 86
69	DERİN SOĞUTMA LTD.ŞTİ	Kuloğlu Mah.Ağa Hamamı Cad. No:27 Cihangir	Beyoğlu	İSTANBUL	Recai Derin	0 212 245 35 79
70	NAZAR SERVİS	Galip Bey Cad. F.Alyanak Ap. No:67/4 Altuntepe	Küçükyalı	İSTANBUL	Feyzullah Yılmaz	0 216 388 51 92
71	ÖZDEN KLİMA	Mahmut Şevket Paşa Mah.Ercan Sk. No:7/B Okmeydanı	Şişli	İSTANBUL	Aydın Bey	0 212 361 55 37
72	SEÇKİN SOĞUTMA	Fevzi Çakmak Mah.3.Sk. No:6/B Tabya	Bağcılar	İSTANBUL	Aslan Bey	0 212 634 20 77
73	YALÇIN TEKNİK	Şirintepe Mah. Gümüştane Cad. Aşıyan Sk. No:53/A	Kağıthane	İSTANBUL	Bülent Yalçın	0 212 280 86 21
74	GLOBAL ELEKTROMEK.SERVİS HİZ.	Tepeüstü Mah. Edagül Sk. No:10	Ümraniye	İSTANBUL	Mustafa Çelik	0 216 540 61 81
75	ERDİL TEKNİK MÜH. TIC.LTD.ŞTİ	Aydintepe Mah. Dr.Sadık Ahmet Cad. İstasyon Sk. No:17/b	Tuzla	İSTANBUL	Sezai Erdil	0 216 494 66 68
76	ÇÖZÜM SOĞUTMA	Sanayi Mah. Malazgirt Cad. Çınar Sk. No:62	Güngören	İSTANBUL	Hakan Erdoğan	0 212 502 57 64
77	ERSİN KLİMA	Ordu Cad.No:217/B	Yeşilyurt	İZMİR	Arif Gürakan	0 232 231 65 83
78	TEKİZ TEKNİK	Fazıl Paşa Cad. No:16/A	Çamdibi	İZMİR	Yaşar Güney	0 232 457 16 36
79	TEKNİK SERVİS	Atatürk Mah. 1023Sk No:3	Selçuk	İZMİR	Bahtinur Hatipoğlu	0 232 892 28 27
80	EGE TEKNİKEL KLİMA	Adem Yavuz Cad. No:166/A	Gültepe	İZMİR	Sedat Ballık	0 232 433 14 00
81	NATUREL KLİMA LTD.ŞTİ	Girne Bulvarı No:162/A	Karşıyaka	İZMİR		0 232 382 36 06
82	GÜNEY ELEKTRONİK	3879 Sk. No:13 Eski İzmir	Kaabağlar	İZMİR	Şefik Erişik	0 232 271 46 86
83	KARŞIYAKA KLİMA	1836 Sk. No:2/B	Karşıyaka	İZMİR	Salih Boyraz	0 232 372 13 67
84	DF MEDİKAL ISITMA	Hürriyet Mah. Büyük Menderes Cad. No: 236/A	Sarıç	İZMİR	Fikret Alkan	0 232 281 20 06
85	ESİNTİ TEKNİK	İnönü Cad. No:604/1 Güzelyalı	Konak	İZMİR	Cemil Türkeş	0 232 246 96 66
86	ÇELİK KLİMA	M.Akif Eroymah. Kirazlı Cad. No:131/B	Kemalpaşa	İZMİR	Eyüp Çelik	0 232 878 44 12
87	YALI İKLİMLENDİRME LTD.ŞTİ	Mithatpaşa Cad. No:850/2B Göztepe	Konak	İZMİR	Buket Kesgin	0 232 245 51 95
88	MFG MÜH.LTD.ŞTİ	Orhan Gazi Mah.Adnan Menderes Bulvarı Beyza Ap.Altı No:35/A		K.MARAŞ	Fatih Gürün	0 344 221 11 50
89	ÖZDEMİR ELEKTRİK	Kümbet Mah.Hacı Esat Efendi Cad. No:39	Elbistan	K.MARAŞ	Turabi Özdemir	0 344 413 13 65
90	PEKER SOĞUTMA	Kayabaşı Fevzi Çakmak Mah. Gül Sk. No:3/B		KARABÜK	Mehmet Peker	0 370 415 00 35
91	İNAN SOĞUTMA	Kirişçi Mah. İbrahim Karan Cad. No:2/I		KARAMAN	Talip İnan	0 338 214 79 44
92	YAVUZ SOĞUTMA SAN.	Faik Bey Cad. No:372		KARS	Ali Yavuz	0 474 223 80 39
93	DOSTELI SOĞUTMA	Dr. Halil Erdoğan Cad. No:20		KARS	Ayhan Sural	0 474 212 33 19
94	DOĞAL ISI	İnönü Mah. Cevher Sok. Köşem Apt. B Blok No: 27		KASTAMONU	Tuncay Tot	0 366 212 77 29
95	BAŞAK KLİMA	Fatih Mah.Bozantı Cad. No:20/D	Kocasinan	KAYSERİ	Orhan Tekelli	0 (352) 222 75 37
96	ERCİYES SOĞUTMA	Yeni Mah. Hülya Cad. Okur Ap. 10/A		KAYSERİ	Mustafa Koçer	0 352 339 56 96
97	UZMAN SOĞUTMA	Sahabiye Mah.Yıldırım Cad. No:8/E	Kocasinan	KAYSERİ	Nurettin Hattatıoğlu	0 352 232 21 63
98	IŞIK SOĞUTMA	Gürler Mah. Millet Cad. No:141/F		KIRIKKALE	Mustafa Işık	0 318 225 25 00
99	MUTLU ISITMA SOĞ.LTD.ŞTİ	Karakaş Mah.Uzun Sk.Saray Pasajı 2/3		KIRKLARELİ	Mutlu Konat	0 288 214 67 66
100	UZMAN TEKNİK	Yeni Mah. Fatih Cad. 3.Ara Sk. No:15/C	Lüleburgaz	KIRKLARELİ	Nazım Çotuk	0 288 417 16 86
101	AN KARDEŞLER	YENİ SANAYİ SİTESİ A-4 BLOK NO:66	LÜLEBURGAZ	KIRKLARELİ	Murat Yapıcı	0 288 412 07 57
102	ELEKTROTEKNİK	Ankara Cad. No:7		KIRŞEHİR	Ali beY	0 386 213 15 53
103	ALMEKA İKLİMLENDİRME	İsmet Paşa Mah. Nemika Cad. No:14		KİLİS	Ökkeş Hadi Oğuz	0 348 822 22 22
104	ALSER SOĞ.LTD.ŞTİ	İnönü Cad. Veli Baba Sk.No:24/B		KOCAELİ	Ayşe Hanım	0 262 325 25 36
105	ACAR TEKNİK	Yenişehir Mah. Adnan Menderes Bulvarı No:62-A	Bekirpaşa	KOCAELİ	Ömer Acar	0 262 324 26 44
106	SEÇKİN SOĞUTMA LTD.ŞTİ	Kadıköy Mah. Atatürk Cad. Güzide Apt. No:12	Merkez	KOCAELİ	Sibel Seçkin	0 262 322 40 24
107	AYARŞAN SOĞUTMA	Nakiboğlu Mah.Ahuevren Sk. No:3/A	Karatay	KONYA	Adem Ayar	0 332 352 51 52
108	ERTUĞRUL TEKNİK SOĞUTMA	Feritpaşa Mah.Nişantaş Sk. Yıldırım Ap.Altı No:27/A	Selçuklu	KONYA	Ahmet Ertuğrul	0 332 238 33 99
109	ERKAN YAPI TASARIM LTD.ŞTİ	Selvi Mah. Selvi Sk.Gültaş İş Hanı No:64		KÜTAHYA	Kasım Erkan	0 274 216 18 56
110	ÖZEN SOĞUTMA	Hasan Bey Cad. No:39		MALATYA	Ferit Öz	0 422 324 43 42
111	A.YENİ KAZANCI İKLİMLENDİRME LTD.ŞTİ	Yarhasanlar Mah. 2306 Sk. No:20/A		MANİSA	Tuba Hanım	0 236 237 56 56

NO	FİRMA ADI	ADRES	İLÇE	İL	YETKİLİ	TELEFON
112	ERDEMLİ SOĞUTMA	Ragıp Bey Mah.155 SK.No:20	Akhisar	MANİSA	Serkan Erdemli	0 236 412 42 12
113	ÖGE MÜHENDİSLİK	Kurtuluş Mah.Nazım Yavuz Cad.No:3/1	Soma	MANİSA	Erkan Bakır	0 236 612 91 00
114	YAVUZ END.SOĞ.LTD.ŞTİ	2.Anafartalar Mah. Cumhuriyet Cad. No:69/A		MANİSA	Yavuz Tınısım	0 236 237 02 36
115	ŞEYHAN SOĞUTMA	Tepebaşı Mah. Sobacılar Çarşısı No:39	Kızıltepe	MARDİN	Ahmet Atan	0 482 312 73 65
116	ÖZ ÇİÇEK BEYAZ EŞYA	Batman Yolu Üzeri Üzeri Çağdaş Lokantası Yanı	MİDYAT	MARDİN	Murat Karagün	0 482 464 01 59
117	CAN KLİMA MERKEZİ	Şehit İshak Mah. Atatürk Cad.Cetvel Yolu Atasayar Ap.Altı 1/C	Tarsus	MERSİN	Hüseyin Yılmaz	0 324 627 26 62
118	KLİMA MARKET	Merkez Mah.Milli Egemenlik Cad. No:15/B	Erdemli	MERSİN	Ümit İkyaz	0 324 515 47 21
119	ESİN SOĞUTMA	Saray Mah. İnönü Cad. No:69/B	Silifke	MERSİN	Himmet Esin	0 324 712 01 91
120	KARDEŞLER KLİMA LTD.ŞTİ	İ.Inönü Bulvarı Hürriyet Mah. Hilal Ap. No:274/B	Yenişehir	MERSİN	Metin Serdar Açıl	0 324 326 48 35
121	KONFOR KLİMA	Hürriyet Mah.İsmet İnönü Bulvarı 1756 Sk.Mahmut Hayfavi Sit.B Blok Altı B1-B2	Yenişehir	MERSİN	Murat Kaplan	0 324 327 51 27
122	ASLAN SOĞUTMA	Akarca Mah. 2.Cad. 49/A	Anamur	MERSİN	Murat Aslan	0 324 814 16 17
123	İKLİM SOĞUTMA	Meydan Mah. Kıyı Sk. No:17/C	Mut	Mersin	Fatih Aliç	0 324 774 55 03
124	DOĞAL İKLİMLENDİRME LTD.ŞTİ	Yeni Mah. A.Menderes Bulvarı No:260	Fethiye	MUĞLA	Rahmi Ünal	0 252 613 26 48
125	AYDIN TEKNİK SOĞUTMA	Çıldır Mah. 105 Sk. Denizelli Ap. No:6/B	Marmaris	MUĞLA	Ramazan Akbaba	0 252 412 39 49
126	UZMAN KLİMA TEKNİK	Mehmet Anıt Cad.Anıt İş Merkezi 3/C Turgutreis	Bodrum	MUĞLA	Özer Karabulut	0 252 382 51 71
127	ŞENTÜRK SOĞUTMA	Hacı İlyas Mah. Sodra Sk. No:16/C	Milas	MUĞLA	Mehmet Emin Şentürk	0 252 513 32 17
128	AYDIN BOBİNAJ	Müştak Bey Mah. İbrahim Okyay Sk. No:3/3		MUĞLA	Aydın Yayla	0 252 214 58 45
129	ANADOLU TEKNİK SERVİS	Taşyaka Mah. Ölüdeniz Cad. No:55	Fethiye	MUĞLA	Oğuzhan Özde	0 252 614 56 85
130	ALFA TEKNİK	Cumhuriyet Bulvarı No: 70/A Turgutreis	Bodrum	MUĞLA	Tolga Şahansoy	0 252 358 67 96
131	ETA TEKNİK	Eski Alay Cad. Atatürkçülük Parkı Arka Sokağı Uyum Kent Sitesi Altı No:1	Merkez	MUŞ	Muzaffer Bey	0 436 212 70 66 0 436 212 35 87
132	DAMLA SOĞUTMA	Çiçekçi Camii Yanı Seferi Sk. No:10		NEVŞEHİR	Semahat İven	0 (384) 212 17
133	DAMLA SOĞUTMA	Sungur Bey Eski Müze Cad. Tümer Altı 25/A		NİĞDE	Serkan Yavuzkan	0 388 232 01 59
134	ÖMÜR ELEK.LTD.ŞTİ	Düz Mah. Yıldız Sk. No:7/1		ORDU	Fırat Bey	0 452 225 18 53
135	EVSER SOĞUTMA	Şarkıye Mah. Fatma Hatun Sok. No: 38 /A		ORDU	Abdurrhman Ur	0 452 212 10 47
136	ASES KLİMA SERVİSİ	Yeni Mah. 303.Sk. No:25/A		ORDU	Serdar Günlü	0 452 223 32 90
137	CÖMERT SOĞUTMA	Bağ Mah. Hükümet Cad.No:120/A	Kadirli	OSMANIYE	İhsan Cömert	0 (328) 718 93
138	KAÇKAR İSITMA SOĞ.LTD.ŞTİ	Mermerdelen Mah. Cumhuriyet Cad. No:49		RİZE	Murat Yıldız - Zikrullah Bey	0 464 223 52 52
139	SAM-AKS SOĞUTMA	Çiftlik Mah.Mete Sk. No:24/1		SAMSUN	Köksal Rizeli	0 362 231 51 11
140	DİÇER SOĞUTMA	Rasathane Mah. Selimiye Sk. No:18/1		SAMSUN	Selçuk Diçer	0 362 234 25 50
141	ÇAKMAKÇILAR İSITMA SOĞ.SİST	Eski Kunduracılar Çarşısı No:32		SİİRT	Halil Çakmakçı	0 484 223 14 04
142	SAVUN SOĞUTMA	Ece Mah. Arap Evliyası Sok. Ülker Apt. Altı 3/B		SİVAS	Fazıl Agah Savun	0 346 221 23 43
143	GÜNEY ELEKTRİK	Örtülüpınar Mah.Evliya Cad. 5/A	Merkez	SİVAS	Mustafa Çopur	0 346 221 26 52
144	HİZMET KLİMA	Yenişehir Mh. Emn.Cd. Kutluay Ap.Altı No:32		ŞANLIURFA	Mehmet Bulut	0 414 316 92 54
145	GÜNEŞ TEKNİK	Yeşildirek Mah. 408 Sk. İfşatlar Ap.Altı No: 5/ C	Yenişehir	ŞANLIURFA	Ahmet Güneş	0 414 312 37 37
146	GÜVEN TEKNİK	Atatürk Mah.Gaffar Okkan Cad. No:74		ŞIRNAK	M.Kadri Bahşiş	0 486 216 74 29
147	SEDEF TEKNİK	100.Yıl Mah.Hükümet Cad. No:235		TEKİRDAĞ	Erkan Özkovalak	0 282 261 11 27
148	TİPİ SOĞUTMA	Atatürk Cad. No:88	Çerkezköy	TEKİRDAĞ	Gürkan Mansur İğdeli	0 282 726 11 63
149	TEKNO CENTER KLİMA	GÜLBAHAR HATUN MAH . BEHZAT BULVARI 75/B	Merkez	TOKAT	Hasan Öncü	0 356 213 19 70
150	KALYON SOĞUTMA	Gülbahar Hatun Mah. Mumcular Sk. No:11-11A		TRABZON	Nuh ve Musa Kalyon	0 462 223 47 62
151	MERT SOĞ.KLİMA	Kemer kaya Mah. Türk İş Hanı No:Z/12		TRABZON	İlker Seyis	0 462 322 51 28
152	SİSTEM TEKNİK	Cumhuriyet Mah. Necati Özen Cad. No:19/B		UŞAK	Özgür Dönmez	0 276 216 83 63
153	ÖZ-DE TEKNİK	Ordu Cad. Öğretmenevi Yanı Aras Ap.Altı		VAN	Orhan Deniz	0 432 214 34 01
154	TEKNİKEL KLİMA	İstanbul Cad. Bora Sk. 17/A		YALOVA	Yakup Akbulut	0 226 813 55 15
155	LİDER TEKNİK	Köseoğlu Mah. Gevrekzade Cad. Eda Ap. No:2		YOZGAT	İbrahim Çelik	0 354 212 92 10
156	KADİFEKALE TEKNİK	A.nohutlu Mah. Emniyet Cad. Geçit Sk. Koç Ap. No:1		YOZGAT	İbrahim Kadifekale	0 354 217 25 75
157	GENEL ELEKTROMOTOR LTD.ŞTİ	Çınartepa Mah. Bülent Ecevit Cad. TTK 69 Ambarları Mevkii		ZONGULDAK	İsmail Bey	0 372 253 12 10
158	ERBUZ SOĞUTMA SİST.	Müftü Mah. Çetin Apatay Bulvarı No:37	Kdz. Ereğli	ZONGULDAK	Uğur Tunalı	0 372 316 21 40