



# OLEFINI

Nem Alma Cihazları

## OLE30NA

KULLANMA KILAVUZU

CE

OAG



Lütfen ürünü kullanmadan önce kullanım kılavuzunu dikkatli bir şekilde okuyunuz ve gelecekte referans olarak kullanmak için bu kılavuzu saklayınız.

NEM ALMA CİHAZI

# KULLANIM KILAVUZU

Model

OLE30NA



# UYARI VE DİKKAT İFADELERİ



## UYARI

Kullanıcının veya başka kişilerin yaralanmasını veya malların hasar görmesini önlemek için aşağıdaki talimatlara tam olarak riayet edilmelidir.



Kesinlikle yapmayın.



Islak elle kullanmayın.



Talimatlara uyduğunuzdan emin olun.

Bu ünite güvenli bir şekilde topraklanmalı veya topraklanmış bir prize takılmalıdır.

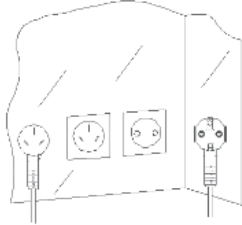

Bu ünite özel elektrik bağlantısı ve priz kullanılır, uzatma kabloları veya portatif prizler kullanmayın.

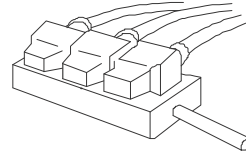

Güç kablosu hasar görmüşse üretici, üretici, üretici temsilcisi veya yetkili başka bir kişiyle iletişime geçerek değişiklik talebinde bulunun.

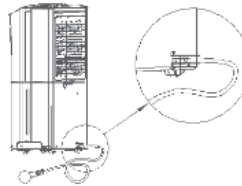

Ünitenin doğru şekilde açılıp/kapıtılması gerekir, ünitenin fişinin sürekli çekilip takılması yanlış bir uygulamadır, yapmayın. Ünite uzun süre kullanılmıyacaksa fişini çekin.



Güç anahtarına veya prize ıslak elle dokunmayın; aksi halde elektrik çarpması meydana gelebilir.

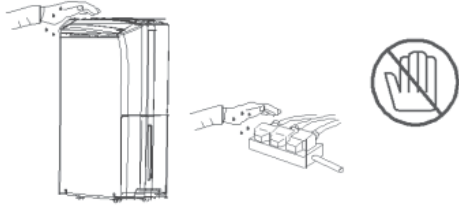

Hava çıkışına elinizi veya herhangi bir çubuk sokmayın; aksi halde tehlikeli durumlar meydana gelebilir.

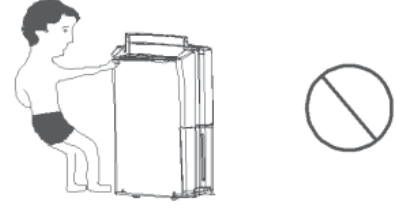

Üniteden gelen ılık hava insan ve hayvan sağlığına zarar verebilir; bu nedenle hava çıkışının önünde çok uzun süre kalmayın.

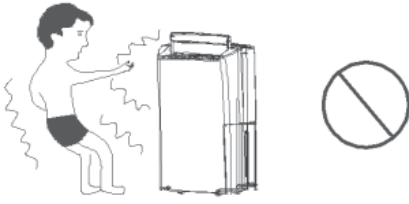

Bu üniteyi aşındırıcı, yanıcı ve patlayıcı maddelerin yakınında çalıştırmanın.

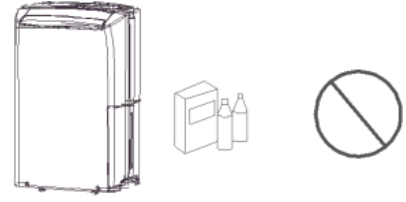

Ünitenin önünde ayakta durmayın/oturmayın; ünitenin üzerine başka nesnelere koymayın.

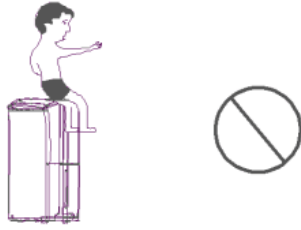

Çocukların ve ehliyetsiz kişilerin gözetimsiz veya gereken eğitim verilmeden üniteye yaklaşması yasaktır.

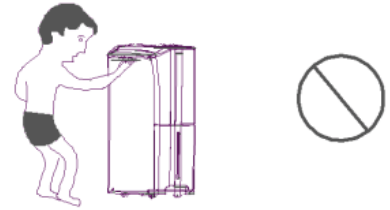

Bu cihazlar klorlu ve kimyasal maddelerin olduğu ortamlarda kullanılmamalıdır. Ayrıca ameliyathane gibi hijyen gerektiren ortamlarda kullanılması uygun değildir.

## PARÇA ADLARI

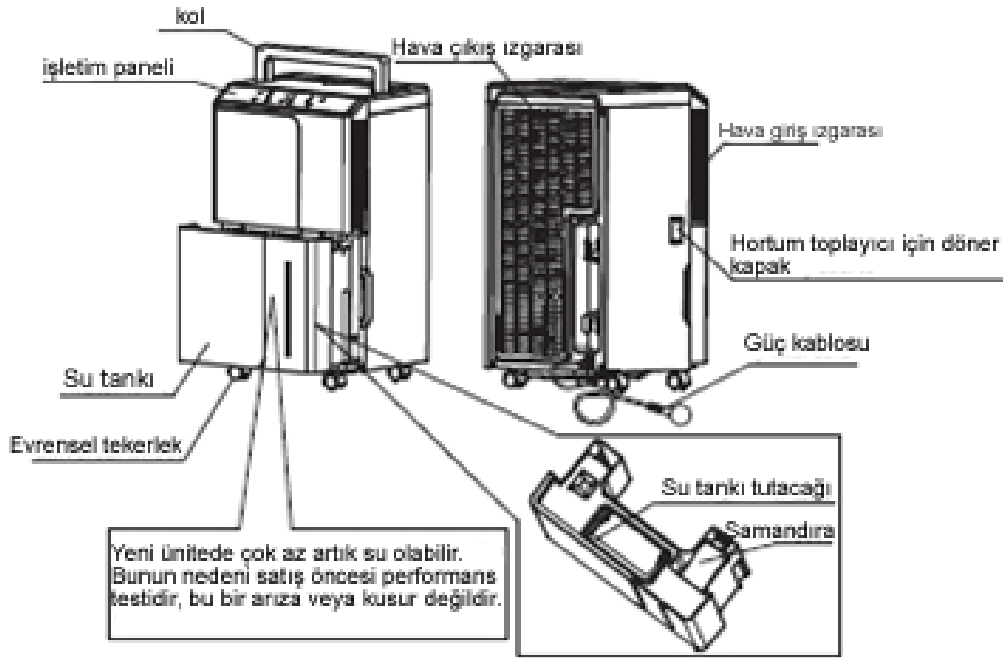

## İŞLETİM PANELİ

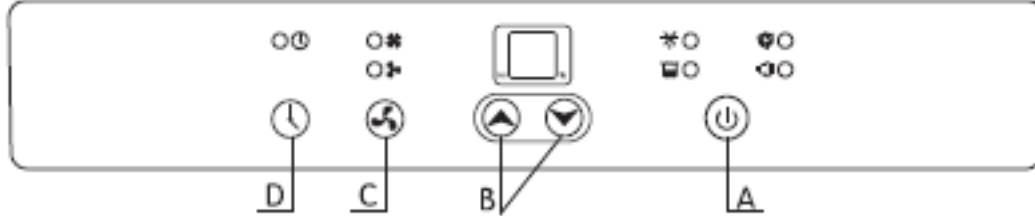

- A. "GÜÇ" (POWER) tuşu: bu tuşa bir defa basıldığında ünite açılır ve tekrar basıldığında ünite kapanır.
- B. "YUKARI" (UP) ve "AŞAĞI" (DOWN) tuşları
- hedef nemi ayarlamak için kullanılır, bu tuşlara her basıldığında değer %1 oranında artacak veya azalacaktır.
  - hedef süreyi ayarlamak için kullanılır, bu tuşlara her basıldığında değer 1 saat artacak veya azalacaktır.
- Not: Ayar devreye girene kadar 5 saniye içinde başka bir işlem yapmayın.
- C. "ÜFLEME HIZI" (WIND SPEED) tuşu: üfleme hızını yüksek seviye ve düşük seviye arasında değiştirmek için kullanılır.
- D. "KAPANMA ZAMANI" tuşu: kapanma zamanı fonksiyonunu başlatmak için kullanılır.
- Not: saatli çalıştırma fonksiyonu henüz bulunmamaktadır.

Bu ünite de tuş kilidi programı bulunmaktadır, "YUKARI" (UP) ve "AŞAĞI" (DOWN) tuşlarına aynı anda 2 saniye boyunca basıldığında panel üzerindeki tüm tuşlar kilitlenecektir. Kildi açmak için önceki işlemi tekrarlamamız gerekir ("YUKARI" (UP) ve "AŞAĞI" (DOWN) tuşlarına aynı anda 2 saniye süreyle basın).

## LED GÖSTERGESİ



### Çalışma Göstergesi:

Güç verildikten sonra üniteden bip sesi gelecek ve bunun ardından ünite bekleme moduna dönecektir; bu süre içinde gösterge periyodik olarak yanıp söner. Bu gösterge başlatıldıktan sonra sürekli olarak yanar. Kapatıldıktan sonra ünite tekrar bekleme moduna döner, gösterge başlangıçtaki gibi yanıp söner.



### Sürekli göstergesi:

Sürekli modda her zaman yanacaktır.

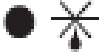

### Defrost göstergesi:

defrost işlemi sırasında yanacaktır, defrost işlemi tamamlandığında söner.



### Su tankı dolu göstergesi:

Su tankı dolu durumdayken ünite otomatik olarak bekleme moduna dönecek ve 5 defa bip sesi duyulacaktır, aynı anda gösterge yüksek frekansta yanıp sönmeye başlayacaktır, çözüldüğünde gösterge artık yanıp sönmeyiz; bu durumda ünite ilk moda döner.



### Üfleme hızı göstergesi:

Üfleme hızı yüksek iken yüksek hız göstergesi yanar; üfleme hızı düşük iken düşük hız göstergesi yanar.



### Kapanma zamanı göstergesi:

Kapanma zamanı tuşuna basıldığında yanıp sönmeye başlar; ayar etkinleştirildikten sonra her zaman açık kalır, ayarlanan zaman sona erdiğinde veya kapatma ayarı iptal edildiğinde söner.

## ÇALIŞTIRMADAN ÖNCE

A. Üniteyi uygun bir konuma yerleştirin: aşağıdaki gerekliliklere uyulması üniteden en iyi performansın elde edilmesine yardımcı olabilir.

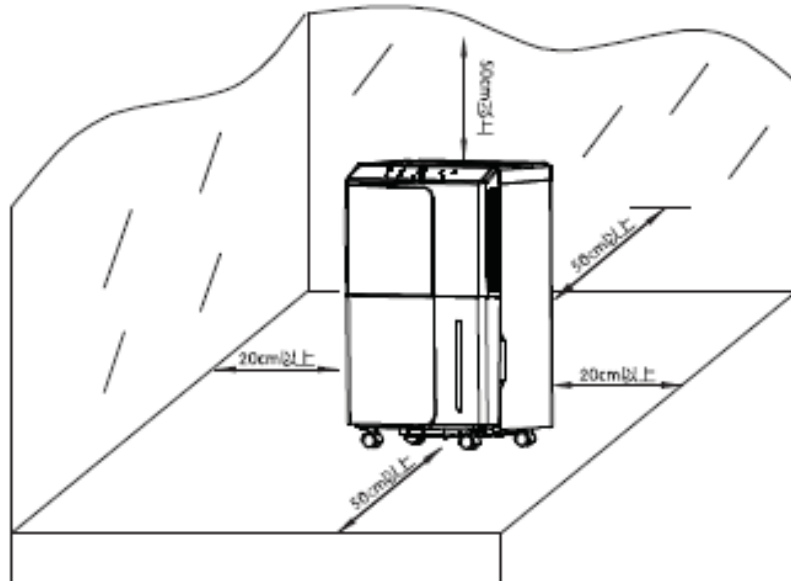

- B. Güç kaynağının isim plakasındaki değere uygun olması gerekir. Elektrik prizinin topraklanması gerekir.
- C. Ana kabloyu alın ve tam olarak prize takın.
- D. Hava girişinin/çıkışının önündeki alanın boş olup olmadığını kontrol edin. Serbest üfleme akışı en yüksek performans ve enerji tasarrufu için çok önemlidir.
- E. Sürekli nem alma fonksiyonunun uzun süre kullanılması gerekiyorsa drenaj borusu faydalı olacaktır. Aşağıda çalışma prosedürleri ayrıntıları şekilde açıklanmıştır:
- Üniteyi kapatın, güç kaynağını kesin ve su tankını çekip çıkarın.
  - Sol taraftaki plakanın üzerinde bulunan hortum konektörü döner kapağını açın ve fişi çıkarın (bkz. Şekil 1).
  - 12mm çapta drenaj borusunu hortum konektörüne takın ve gergin şekilde bağlayın (bkz. Şekil 2).
  - Fişi yerine takın (bkz. Şekil 3).
  - Su tankını geri takın.

Şekil 1

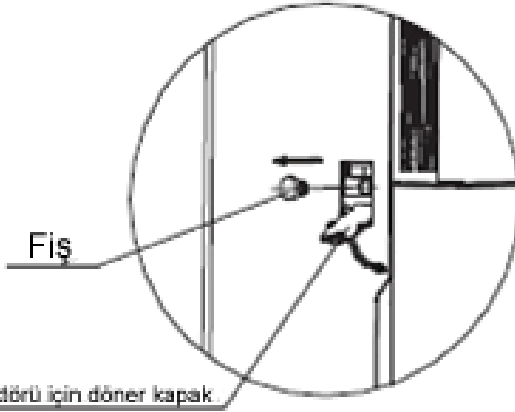

Şekil 2

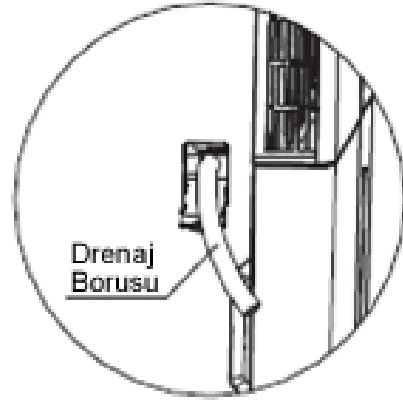

Şekil 3

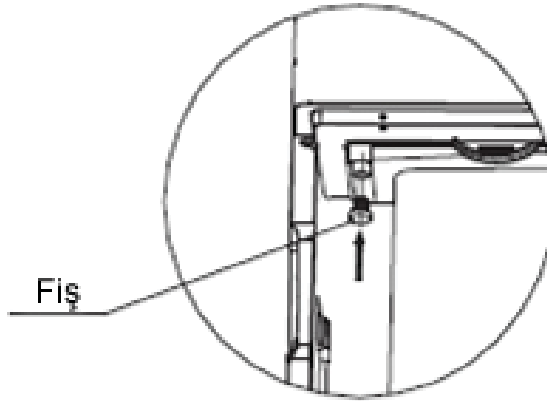

Borunun hem düz hem de kıvrımlı olması halinde, drenaj borusunu düzgün şekilde açın; aksi halde drenaj düzgün şekilde sağlanamaz ve hatta ünite normal şekilde çalışmaz. Çalışma esnasında drenaj borusu asla hortum konektöründen daha yüksek konumda olmamalıdır.

# ÇALIŞTIRMA TALİMATLARI

## A. Açma/Kapatma

- Üniteye güç verildiğinde "AÇMA/KAPAMA" (ON/OFF) tuşuna bir defa basarsanız ünite çalışmaya başlayacaktır.
- Kullandıktan sonra "AÇMA/KAPAMA" (ON/OFF) tuşuna bir defa daha basarsanız ünite kapanacaktır.

Üniteyi kapattıktan sonra yaklaşık 3 dakika dinlendirin; bu şekilde yoğuşturucudaki artık su tanka akabilir. Güç tasarrufu ve güvenlik için ünite kapatıldığında fişini çekin.

## B. “YUKARI” (UP) ve “AŞAĞI” (DOWN) tuşlarının kullanımı

### a. Nem Ayarı

Nem “YUKARI” ve “AŞAĞI” tuşlarına basılarak %26 ila %90 BN aralığında ayarlanabilir. Başlatma sonrasında ilk değer “CO”dur, değeri istediğiniz şekilde değiştirmek için “YUKARI” ve “AŞAĞI” tuşlarına basın. Bu işlem tamamlandığında kısık bir bip sesi duyulur. 5 saniye bekledikten sonra, ünite talimatı kabul eder ve ardından gerçek nem panel üzerinde görüntülenir. Nem %26 BN'nin altında ayarlanmışsa, panel üzerinde “CO” görüntülenir; bu durumda ünite sürekli çalışmaya başlar.

### b. Nem ayarının çalışma durumuna etkisi

- Ünite sürekli nem alma moduna ayarlandığı takdirde, ünitenin çalışması ortam neminin değişmesinden etkilenmez.
- Sürekli nem alma modu başlatılmamışsa nem kontrol sistemi ünite çalıştırıldıktan 5 dakika sonra çalışmaya başlayacaktır. Ayarlanan nem değeri gerçek değerden %3 daha yüksekse çalışma durur, ayarlanan nem değeri %3 daha düşükse, çalışma yeniden başlar.

## C. Üfleme Hızı Ayarı

Ünite açıldığında üfleme hızını değiştirmek için "ÜFLEME HIZI" (WIND SPEED)tuşuna basın.

## D. Kapanma zamanı Ayarları

Çalışma koşulları altında tuşa basıldığında “KAPANMA ZAMANI” (TIMING SHUTDOWN) göstergesi yanıp sönmeye başlar, aynı anda dijital ekran üzerinde ayarlanan zaman görüntülenecektir. İlk değer 00'dır; yani kapanma zamanı ayarı kapalıdır. 5S'deki “Yukarı” ve “Aşağı” tuşlarına basılarak ayarlama zamanı uzatılabilir veya kısaltılabilir. Bu işlem tamamlandığında kısık bir bip sesi duyulur. Ek bir 5 saniye beklenerek, “Kapanma Zamanı” göstergesi açılırsa, Kapanma Zamanı ayarı başarılı olmuştur. Odadaki nem değeri görüntülenecektir, örn. “06” değeri ayarlandığında, ünite 6 saat sonra otomatik olarak kapanır.

## E. Su Tankını Taşırken Dikkat Edilecek Hususlar

- Su tankı sadece ünite kapalıyken çekilebilir, taşıma sırasında tankı sabit tutun.
- Boşaltmadan önce taşıma esnasında tank tabanını destekleyin.
- Şamandıranın hareket etmesini veya hasar görmesini önleyin.



# BAKIM



Dikkat: Beklenmedik kazaları önlemek için bakım işleminden önce ünitenin güç kaynağı ile bağlantısı kesilmelidir.

## A. Hava filtresini temizleyin

Hava filtresi toz toplar ve kolaylıkla tıkanır, en iyi çalışma verimini elde etmek için filtrenin düzenli aralıklarla temizlenmesi gerekir.

Ortam tozlu ise filtreyi her 1 ila 5 günde bir temizleyin.

Ortam yeterince temizse filtreyi ayda bir defa temizleyin.

Hava filtresini temizlemek için:

- su tankını çekip çıkarın.
- hava filtresini çekip çıkarın (aşağıdaki resimdeki gibi).
- hava filtresinin yüzeyindeki tozu elektrik süpürgesi ile çekin veya filtreyi ılık su ile yıkayın (su sıcaklığı 40°C'yi geçmemelidir)
- filtreyi kurutun (havalandırarak veya sallayarak), ardından makineye takın.

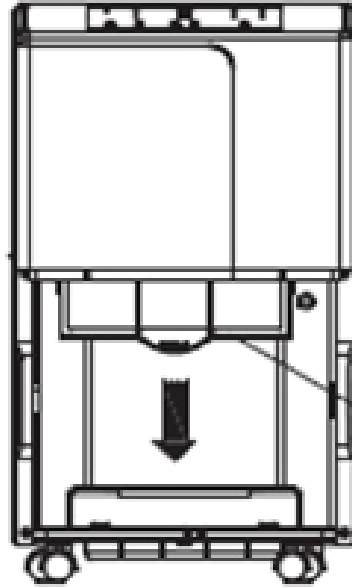

Hava filtresini çıkarmak için aşağı doğru çekin ve temizleyin.

Hava filtresi uygun şekilde muhafaza edilmelidir, lütfen ateşe veya güneş ışınlarına maruz bırakmayın.

## B. Drenaj Suyu Borusunu Kontrol Edin

Suyun kolay bir şekilde tahliye edilmesini ve ünitenin normal olarak çalışmasını sağlamak için su borusu tıkalı olmamalıdır. Su borusunu düzenli aralıklarla kontrol etmeniz ve gerekiyorsa yenisiyle değiştirmeniz gerekir.

- C. Fiři güç kaynađından çekin ve kullanım sonrası su tankı boş olmalıdır.
- D. Üniteyi nem alma kapasitesini etkilememek veya tehlikeye neden olmamak için soba, ısıtıcı veya sođuk hava çıkışı gibi ısı üreticilerinin yakınında kullanmayın.
- E. Üniteyi üzerine su sıçrayabilecek yerlere koymayın; aksi halde elektrik kaçađı meydana gelebilir.
- F. Ünite çalıştırılmadan önce güvenli bir şekilde yerleştirilmelidir; devrilmeyeceđinden ve tehlikeli durumlara yol açmayacađından emin olun.
- G. Oda ahşap mobilyalarla veya diđer ahşap eşyalarla dekore edilmişse odanın nem seviyesine dikkat edin; aşırı kuruluk ahşap eşyaların çatlamasına neden olabilir.
- H. Ciddi darbe ve çarpmalar ve aşırı eğim çalışma sorunlarına neden olabilir, örn. ünitenin çalışma gürültüsü daha yüksek olur. Ayrıca üniteye biriken artık su aşırı eğim altında taşabilir.

## SORUN GİDERME

- Bazı sorunlar küçük çaplıdır, servisi aramadan önce dışarıdan yardım almadan sorunu çözüp çözemeyeceğinizi görmek için aşağıdaki önerileri deneyin.

| SORUN  | OLASI NEDEN   | ÇÖZÜM   |
|--|---|---|
| Ünite çalışmıyor   | Ünitenin güç kablosunun fişi çekilmiş.  | Fişi çekin ve tekrar bağlayın veya lütfen prizde güç olup olmadığını kontrol edin.  |
|  | Ünite açılmamış.  | Şalteri açın.   |
|  | Su dolu ışığı yanıp sönüyor.  | Su tankı dolu, tankı boşaltın; tankın doğru konumda olduğundan emin olun; şamandıra düşmüş olabilir, yeniden yerleştirin. |
|  | Çalışma zamanı çok kısa.  | Bekleyin.   |
|  | Hava filtresi kirli ve/ veya tıkalı.  | Filtreyi temizlemek için su kullanın.   |
| Nem alma kapasitesi ( su giderme) düşük                            | Odadaki ortam sıcaklığı çok düşük veya nem çok az.                                  | Oda sıcaklığı 18°C'nin altındaysa nem alma kapasitesi normalde düşüktür. Lütfen oda sıcaklığını artırmaya çalışın.        |
|  | Drenaj suyu borusu tıkalı veya patlak.  | Su borusunu kontrol edin ve gerekiyorsa yenisiyle değiştirin.   |
| Ünite uzun süre çalıştırdıktan sonra Bağlı Nem ayarına ulaşamıyor. | Kapı ve pencereler kapalı değil veya oda ortamının sızdırmazlık özelliği iyi değil. | Kapı ve pencereleri kapatın veya kapı ve pencere kenarlarındaki boşlukları kapatın.                                       |
| Yerde su var   | Ünite hareket nedeniyle çok fazla sallanmış, üniteye su kalmış.                     | Normal olay   |
| Çıkış havası ılık.   | Isı değiştirme işlemi.  | Normal olay   |
| Su gürültüsü   | Soğutma sıvısı akıyor.  | Normal olay   |

Dikkat:

Yukarıdaki kontrollerden sonra ünite hala doğru şekilde çalışmıyorsa, lütfen yerel distribütörünüzle iletişime geçin.

Tehlikeyi önlemek için ünitenin onaysız bir şekilde sökülmesi veya onarılması yasaktır.

- Arıza kodları: Aşağıda belirtilenler dışında herhangi bir arıza ortaya çıkarsa yerel distribütörle iletişime geçin

| Görüntülenen Kod | E1   | E2   | E3   |
|------------------|--|--|--|
| Hata             | Serpantin sıcaklık sensörü arızalı.  | Nem sensörü arızalı.   | Soğutucu akışkan yok veya sızıntı yapmış veya kompresör normal bir şekilde çalışmıyor.             |
| Ekran kullanımı  | Her 30s. bir yanıp söner   | Her 30s. bir yanıp söner   | Sürekli yanıp söner  |
| Açıklama         | Ünite defrost modunda çalışmaya başlar, ünitenin normal çalışması etkilenmeyecektir. | Gerçek nem sürekli %50 BN olarak görüntülenecektir, ünite sürekli çalışma moduna geçecek, daha sonra kullanılabilir olacaktır. | Üniteyi kapatın, fişini çekin ve ardından üniteyi tekrar açın. Çalışmazsa aynı işlemi tekrarlayın. |

## TEKNİK ÖZELLİKLER

|                          |  |
|--------------------------|--|
| <b>Model</b>             | <b>OLE30NA</b>                             |
| Nem Alma Kapasitesi      | 30L/gün (30° RH80%)<br>18L/gün (27° RH60%) |
| Güç Kaynağı              | 220~240V/50Hz                              |
| Elektrik Tüketimi        | 460W                                       |
| Akım                     | 2.1A                                       |
| Maks. Elk. Tüketimi      | 600W                                       |
| Maks. Akım               | 2.7A                                       |
| Su Tankı Kapasitesi      | 6.5L                                       |
| Ses Seviyesi             | 55dB(A)                                    |
| Sıvı Tarafı Basınç       | 2.5MPa                                     |
| Gaz Tarafı Basınç        | 4.5MPa                                     |
| Soğutucu Akışkan         | R410a/260g                                 |
| Çalışma Sıcaklık Aralığı | 5~35°C                                     |
| Net Ağırlık              | 18 kg                                      |
| Boyutlar                 | 350 × 295 × 597 mm                         |

## **GARANTİ**

Garanti süresi, malın teslim tarihinden itibaren başlar ve 2 yıldır.  
Malın kullanma kılavuzunda yer alan hususlara aykırı kullanılmasından kaynaklanan arızalar garanti kapsamı dışındadır.

## **İTHALATÇI FİRMA BİLGİLERİ**

### İTHALATÇI FİRMA:

#### **OAC İKLİMLENDİRME A.Ş.**

OAC Plaza Gürsel Mh. Nurtaç Cd.

No:71 Kağıthane-İstanbul-Türkiye

T+90 212 297 2222 F+90 212 297 9702

info@oac.com.tr oac.com.tr

### İMALATCI FİRMA:

NİNGBO DEYE DOMESTIC ELECTRICAL APPLIANCE TECH. CO.LTD

No:26 south yongjiang road beilun ningbo Zhejiang 315806 PRC

Tel: +86-574-8622-9263 faks: 0086-574-8622571

web: [www.deye.com.cn](http://www.deye.com.cn)

### CE DEKLERASYONUNU VEREN KURULUŞ:

NİNGBO DEYE DOMESTIC ELECTRICAL APPLIANCE TECH. CO.LTD

No:26 south yongjiang road beilun ningbo Zhejiang 315806 PRC

Tel: +86-574-8622-9263 faks: 0086-574-8622571

web: [www.deye.com.cn](http://www.deye.com.cn)

## **CİHAZIN ÖMRÜ**

Nem Alma C ihazlarıyla ilgili olarak Gümrük ve Ticaret Bakanlığı tarafından belirlenen minimum kullanım ömrü 10 (on) yıldır.

İmalatçı ve İthalatçı firmalar bu süre içerisinde cihazların bakımını ve onarımını yapma, yedek parçalarını sağlamak zorundadır.

## **ENERJİ TÜKETİMİ AÇISINDAN VERİMLİ KULLANIMINA İLİŞKİN BİLGİLER**

- \* Kullanılacak ortama uygun kapasitede cihaz tercih edilmesi enerji verimliliğini artıracaktır.
- \* Nem alma cihazının çalışması için gerekli voltaj değerlerinin düzenli olması elektrik tüketimini azaltır.
- \* Nem alma cihazının teknik özelliklerinde belirtilen uygun kablo kesiti kullanılması cihazın enerji tüketimini azaltacaktır.
- \* Nem alma cihazının düzenli bakımlarının yapılması enerji tüketimini azaltacak ve ürünün kullanım ömrünü uzatacaktır.

## **SERVİS BİLGİSİ: Servis ihtiyacınız için lütfen aşağıdaki adresten firmamıza ulaşınız**

### **TEKNİK SERVİS MERKEZİ**

#### **OAC İKLİMLENDİRME A.Ş.**

OAC Plaza Gürsel Mh. Nurtaç Cd.  
No:71 Kağıthane-İstanbul-Türkiye  
T+90 212 297 2222 F+90 212 297 9702  
servis@oac.com.tr oac.com.tr

### **TÜKETİCİ HAKLARI**

(1) Malın ayıplı olduğunun anlaşılması durumunda tüketici;

- a) Satılanı geri vermeye hazır olduğunu bildirerek sözleşmeden dönme,
- b) Satılanı alıkoyup ayıp oranında satış bedelinden indirim isteme,
- c) Aşırı bir masraf gerektirmediği takdirde, bütün masrafları satıcıya ait olmak üzere satılanın ücretsiz onarılmasını isteme,
- ç) İmkân varsa, satılanın ayıpsız bir misli ile değiştirilmesini isteme, seçimlik haklarından birini kullanabilir. Satıcı, tüketicinin tercih ettiği bu talebi yerine getirmekle yükümlüdür.

(2) Ücretsiz onarım veya malın ayıpsız misli ile değiştirilmesi hakları üretici veya ithalatçıya karşı da kullanılabilir.

Bu fıkradaki hakların yerine getirilmesi konusunda satıcı, üretici ve ithalatçı müteselsilen sorumludur. Üretici veya ithalatçı, malın kendisi tarafından piyasaya sürülmesinden sonra ayıbın doğduğunu ispat ettiği takdirde sorumlu tutulmaz.

(3) Ücretsiz onarım veya malın ayıpsız misli ile değiştirilmesinin satıcı için orantısız güçlükleri beraberinde getirecek olması hâlinde tüketici, sözleşmeden dönme veya ayıp oranında bedelden indirim haklarından birini kullanabilir. Orantısızlığın tayininde malın ayıpsız değeri, ayıbın önemi ve diğer seçimlik haklara başvurmanın tüketici açısından sorun teşkil edip etmeyeceği gibi hususlar dikkate alınır.

(4) Ücretsiz onarım veya malın ayıpsız misli ile değiştirilmesi haklarından birinin seçilmesi durumunda bu talebin satıcıya, üreticiye veya ithalatçıya yöneltilmesinden itibaren azami otuz iş günü, konut ve tatil amaçlı taşınmazlarda ise altmış iş günü içinde yerine getirilmesi zorunludur. Ancak, bu Kanunun 58 inci maddesi uyarınca çıkarılan yönetmelik eki listede yer alan mallara ilişkin, tüketicinin ücretsiz onarım talebi, yönetmelikte belirlenen azami tamir süresi içinde yerine getirilir.

j) Tüketicilerin şikayet ve itirazları konusundaki başvurularını tüketici mahkemelerine ve tüketici hakem heyetlerine yapabileceklerine ilişkin bilgi, Arızalarda kullanım hatasının bulunup bulunmadığının, yetkili servis istasyonları, yetkili servis istasyonunun mevcut olmaması halinde sırasıyla; malın satıcısı, ithalatçısı veya üreticisinden birisi tarafından mala ilişkin azami tamir süresi içerisinde düzenlenen raporla belirlenmesi ve bu raporun bir nüshasının tüketiciye verilmesi zorunludur.

Tüketiciler, ikinci fıkrada belirtilen rapora ilişkin olarak bilirkişi tarafından tespit yapılması talebiyle uyuşmazlığın parasal değerini dikkate alarak tüketici hakem heyetine veya tüketici mahkemesine başvurabilir.

## OAC İKLİMLENDİRME AŞ. YETKİLİ SERVİS LİSTESİ

|    | FİRMA ADI                           | İLÇE       | İL         | YETKİLİ            | TELEFON         | GSM                                |
|----|-------------------------------------|------------|------------|--------------------|-----------------|------------------------------------|
| 1  | FATİH TEKNİK                        | Seyhan     | ADANA      | İbrahim Mihçi      | 0 535 344 19 04 | 0 535 344 19 04                    |
| 2  | LİDER SOĞUTMA                       | Kozan      | ADANA      | Hüseyin Kurt       | 0 322 515 08 85 | 0 535 696 43 55                    |
| 3  | TOROS KLİMA                         | Merkez     | ADANA      | Evren Özkutlu      | 0 322 233 00 04 | 0 533 489 03 90                    |
| 4  | BİZİM SERVİS                        | Çukurova   | ADANA      | Mehmet Elitaş      | 0 322 235 34 34 | 0 533 777 87 61                    |
| 5  | OZEL MEKANİK                        | Seyhan     | ADANA      | Ozkan Ozel         | 0 322 435 75 80 | 0 533 659 68 68                    |
| 6  | ÇUKUROVA TEKNİK                     | Ceyhan     | ADANA      | Gökhan Göcmener    | 0 322 612 33 66 | 0 541 550 70 90                    |
| 7  | MAVİ TEKNİK                         | kahta      | ADİYAMAN   | HACI yusuf Duran   | 0 416 726 04 61 | 0 533 631 04 61                    |
| 8  | AYDIN KLİMA                         | Merkez     | ADİYAMAN   | Aydın Kurt         | 0 416 213 34 84 | 0 532 493 87 49                    |
| 9  | ELİTE TEKNİK                        | Merkez     | AFYON      | Berrin İşbilir     | 0 272 215 67 90 |                                    |
| 10 | GÜLER ELEKTRİK                      | MERKEZ     | AĞRI       | Levent Budak       | 0 472 215 99 36 | 0 555 967 33 32                    |
| 11 | ARDA TEKNİK                         | MERKEZ     | AKSARAY    | Tahsin Çavdar      | 0 382 214 12 42 | 0 542 212 14 28                    |
| 12 | VEDAT SOĞUTMA                       | Merkez     | AMASYA     | Vedat Sarıkoca     | 0 358 218 42 46 | 0 533 775 62 11                    |
| 13 | KAYA TEKNİK                         | Oveçler    | ANKARA     | Engin Kaya         | 0 312 481 99 88 | 0 532 261 33 10                    |
| 14 | DEMİR ELEKTRİK                      | Çankaya    | ANKARA     | Tarık Tokdemir     | 0 312 362 79 09 | 0 542 278 42 72                    |
| 15 | DOĞUŞ KLİMA                         | Alanya     | ANTALYA    | Mustafa Coşkun     | 0 242 522 57 87 | 0 533 519 50 55                    |
| 16 | UNAL TEKNİK                         | Merkez     | ANTALYA    | Bekir Onur Unal    | 0 242 244 09 11 | 0532 580 46 75                     |
| 17 | MEKATEK ISITMA SOĞ.SİST.            | Merkez     | ANTALYA    | Tahir Babacan      | 0 242 248 31 14 | 0 543 463 03 08                    |
| 18 | SAĞIROĞLU TEKNİK                    | Konyaaltı  | ANTALYA    | Mustafa Sağır      | 0 242 248 25 25 | 0 542 747 42 70                    |
| 19 | YEŞİLOVA TEKNİK                     | Muratpaşa  | ANTALYA    | Süleyman Yeşilova  | 0 242 237 37 47 | 0 536 395 12 36                    |
| 20 | OZÇELİK SOĞUTMA                     | Muratpaşa  | ANTALYA    | Osman Çelik        | 0 242 345 75 80 | 0 545 614 48 64                    |
| 21 | HİLAL TEKNİK                        | Muratpaşa  | ANTALYA    | İbrahim Urgan      | 0 242 242 41 33 | 0 541 338 40 07                    |
| 22 | DENİZ SOĞUTMA                       | Kaş        | ANTALYA    | Ali Gokhan Ozak    | 0 242 836 27 12 | 0 506 755 61 86                    |
| 23 | TUEM TEKNİK                         | Demre      | Antalya    | emin taş           | 0 242 871 65 55 | 0 555 964 83 55                    |
| 24 | YILDIRIM TEKNİK SERVİS              | Merkez     | ARTVİN     | Hüsnü Yıldırım     | 0 466 212 87 55 | 0 532 408 39 28                    |
| 25 | GÜNGÖR SOĞUTMA                      | Merkez     | AYDIN      | Nusret Güngör      | 0 256 225 62 62 | 0 530 519 19 26                    |
| 26 | KENT İKLİMLENDİRME                  | Nazilli    | AYDIN      | Ömer Saitak        | 0 256 312 48 49 | 0 532 411 28 69                    |
| 27 | ASYA KLİMA                          | Soke       | AYDIN      | Asım Talancı       | 0 256 513 11 13 | 0 533 602 73 55<br>0 549 602 73 55 |
| 28 | ADA TEKNİK                          | Kuşadası   | AYDIN      | Kadir Düzen        | 0 256 612 45 25 | 0 533 433 38 97                    |
| 29 | EMİYİL TEKNİK                       | Merkez     | BALIKESİR  | Yılmaz Yeşil       | 0 266 239 39 68 | 0 542 204 94 70                    |
| 30 | ISOTEM SERVİS                       | Merkez     | BARTIN     | Can Mutlu          | 0 378 227 18 28 | 0 542 324 50 97                    |
| 31 | HUZUR SOĞUTMA                       | Merkez     | BATMAN     | Selim Bey          | 0 488 213 54 11 | 0 533 310 00 15                    |
| 32 | PINAR SOĞUTMA                       | Merkez     | BİNGÖL     | Muhammed Pınar     | 0 426 214 11 91 | 0 543 592 85 20                    |
| 33 | SOLMAZ SOĞUTMA                      | Merkez     | BİTLİS     | Murat Solmaz       | 0 434 226 04 98 | 0 537 476 50 77                    |
| 34 | DENİZ ELEKTRİK                      | Merkez     | BOLU       | Emin Aksoy         | 0 374 217 18 17 | 0 532 245 45 25                    |
| 35 | AKÇAY BOBİNAJ                       | Merkez     | BURDUR     | Nuri Akçay         | 0 248 234 52 46 | 0 542 803 66 18                    |
| 36 | GULTAŞ ISITMA VE SOĞUTMA            | Merkez     | BURDUR     | Cemal Gulhan       | 0 248 233 81 21 | 0 545 406 78 77                    |
| 37 | MARMARA SOĞUTMA                     | Yıldırım   | BURSA      | sedat bey          | 0 224 326 43 55 | 0 541 326 43 55                    |
| 38 | ALTAY İKLİMLENDİRME SAN.TİC.LTD.ŞTİ | İnegöl     | BURSA      | Mesut Altay        | 0 224 711 44 11 | 0 532 405 66 36                    |
| 39 | OZÇELİK SERVİS                      | Merkez     | ÇANAKKALE  | Mehmet Özçelik     | 0 286 217 44 94 | 0 555 860 11 55                    |
| 40 | İKLİM İKLİMLENDİRME                 | Merkez     | ÇORUM      | Akif Çıtak         | 0 364 212 25 00 | 0 537 501 67 77                    |
| 41 | CAN İKLİMLENDİRME                   | Kayapınar  | DİYARBAKIR | Necmettin Eriman   | 0 412 290 45 75 | 0 505 843 27 00                    |
| 42 | HIZLI SERVİS                        | Merkez     | DÜZCE      | Osman Çiçek        | 0 380 512 26 00 | 0 533 310 99 96                    |
| 43 | SIRMA SOĞUTMA                       | Merkez     | EDİRNE     | Murat Sırma        | 0 284 212 55 28 | 0 541 264 07 92                    |
| 44 | ŞEN ELEK.LTD.ŞTİ                    | Keşan      | EDİRNE     | Recep Güner        | 0 284 714 20 65 | 0533 818 88 49                     |
| 45 | GÖLEMEN ISITMA SOĞ.                 | Ayşekadın  | EDİRNE     | Serkan Gölemen     | 0 284 225 07 60 | 0 533 512 51 19                    |
| 46 | DONAT SOĞUTMA                       | Merkez     | EDİRNE     | HALİL DONAT        | 0 284 235 25 26 | 0 532 670 48 36                    |
| 47 | KAR SOĞUTMA                         | Merkez     | ELAZIĞ     | Ali Nacar          | 0 424 218 38 02 | 0 532 617 46 55                    |
| 48 | TUNCER TEKNİK                       | Merkez     | ELAZIĞ     | Sadullah Tuncer    | 0 424 224 37 57 | 0 539 303 25 90                    |
| 49 | FIRAT TEKNİK TİCARET                | Merkez     | ERZİNCAN   | Çetin Polat        | 0 446 224 44 45 | 0 532 496 76 73                    |
| 50 | NUR TEK SOĞ.                        | Yakutiye   | ERZURUM    | Zafer Yanger       | 0 442 213 24 44 | 0 530 822 89 42                    |
| 51 | ESKOM KLİMA                         | Merkez     | ESKİŞEHİR  | Abdullah Ozer      | 0 222 234 35 73 | 0 536 458 59 09                    |
| 52 | ATAK ISITMA SOĞUTMA                 | Odunpazarı | ESKİŞEHİR  | Veysel Atak        | 0 222 230 90 70 | 0 546 901 41 41                    |
| 53 | ARTI SERVİS                         | Merkez     | ESKİŞEHİR  | Harun Kocakaya     | 0 222 233 46 00 | 0 505 962 26 92                    |
| 54 | OZKAR TEKNİK SOĞUTMA                | Nizip      | GAZİANTEP  | Abdulkadir Diker   | 0 342 517 81 19 | 0 533 564 17 83                    |
| 55 | AKTİF SERVİS                        | Şahinbey   | GAZİANTEP  | Mehmet Dorik       | 0 342 336 77 47 | 0 532 436 09 88                    |
| 56 | ALP SOĞUTMA                         | Şahinbey   | GAZİANTEP  | Asef Alpdoğan      | 0 342 232 91 94 | 0 535 566 10 99                    |
| 57 | DİNAMİK ISITMA SOĞUTMA              | Merkez     | GÜMÜŞHANE  | Ersoy Fevzioğlu    | 0 454 213 33 11 | 0 533 694 52 12                    |
| 58 | EL-PA İNŞ.ELEK.                     | Merkez     | HAKKARİ    | Süleyman Yaşar     | 0 438 211 53 23 | 0 532 701 68 39                    |
| 59 | BAŞKARLAR TEKNİK                    | Kırıkhan   | HATAY      | Hüseyin Başkar     | 0 326 345 43 38 | 0 532 374 50 23                    |
| 60 | YÜCE SOĞUTMA                        | Antakya    | HATAY      | Ozcan Yüce         | 0 326 214 65 07 | 0 533 523 37 15                    |
| 61 | OZ ÖNCÜ ISITMA SOĞ.                 | İskenderun | HATAY      | Edip Öncü          | 0 326 613 60 52 |                                    |
| 62 | KARACA TEKNİK                       | İskenderun | HATAY      | Doğan Can          | 0 326 618 01 12 | 0 532 645 49 12                    |
| 63 | ÖZBAL SAN.                          | PAYAS      | HATAY      | Ishak Ozbal        | 0 326 718 10 09 | 0 532 716 60 41                    |
| 64 | PARLAK TEKNİK                       | Merkez     | İĞDIR      | İbrahim Parlak     | 0 476 227 47 51 | 0 544 292 50 00                    |
| 65 | NAZAR SERVİS                        | Küçükyalı  | İSTANBUL   | Feyzullah Yılmaz   | 0 216 388 51 92 | 0 535 304 89 23                    |
| 66 | ÖZ KLİMA TİCARET                    | Ataşehir   | İSTANBUL   | Kemal Aydın        | 0 216 471 27 76 | 0 533 517 38 18                    |
| 67 | SEÇKİN SOĞUTMA                      | Bağcılar   | İSTANBUL   | Aslan Bey          | 0 212 634 20 77 | 0 532 227 00 16                    |
| 68 | YALÇIN TEKNİK                       | Kağıthane  | İSTANBUL   | Bulent Yalçın      | 0 212 280 86 21 | 0 535 678 80 73                    |
| 69 | ÇÖZÜM SOĞUTMA                       | Güngören   | İSTANBUL   | Hakan Erdoğan      | 0 212 502 57 64 | 0 532 452 10 74                    |
| 70 | TABIAT KLİMA                        | Ümraniye   | İSTANBUL   | Mustafa Çelik      | 0 535 233 72 11 | 0 535 233 72 11                    |
| 71 | AVRUPA İKLİMLENDİRME                | Başakşehir | İSTANBUL   | Mumin Ercan        | 0 212 691 07 08 | 0 542 221 19 71                    |
| 72 | MEGA PLUS                           | Beylikdüzü | İSTANBUL   | Ramazan Tiryaki    | 0 212 543 10 28 | 0 535 594 23 98                    |
| 73 | ERSİN KLİMA                         | Yeşilyurt  | İZMİR      | Ersin Gürakan      | 0 232 231 65 83 | 0 532 427 43 55                    |
| 74 | TEKİZ TEKNİK                        | Çamdibi    | İZMİR      | Yaşar Güney        | 0 232 457 16 36 | 0 546 768 37 27                    |
| 75 | TEKNİK SERVİS                       | Selçuk     | İZMİR      | Bahattin Hatipoğlu | 0 232 892 28 27 | 0 542 645 21 56                    |
| 76 | EGE TEKNİKEL KLİMA                  | Gültepe    | İZMİR      | Sedat Ballık       | 0 232 433 14 00 | 0 532 714 07 77                    |
| 77 | GÜNEY ELEKTRONİK                    | Kaabağlar  | İZMİR      | Şefik Erişik       | 0 232 271 46 86 | 0 536 241 22 80                    |
| 78 | KARŞIYAKA KLİMA                     | Karşıyaka  | İZMİR      | Salih Boyraz       | 0 232 372 13 67 | 0 507 286 59 30                    |
| 79 | KLİMA DÜNYASI                       | Sarnıç     | İZMİR      | Fikret Alkan       | 0 232 281 20 06 | 0 532 250 68 98                    |
| 80 | ESİNTİ TEKNİK                       | Konak      | İZMİR      | Cemil Türkeş       | 0 232 246 96 66 | 0 505 812 19 40                    |



|     |                                      |             |            |                            |                 |                                    |
|-----|--------------------------------------|-------------|------------|----------------------------|-----------------|------------------------------------|
| 81  | ÇELİK KLİMA                          | Kemalpaşa   | İZMİR      | Eyüp Çelik                 | 0 232 878 44 12 | 0 537 514 47 45                    |
| 82  | YALI İKLİMLENDİRME LTD.ŞTİ           | Konak       | İZMİR      | Buket Kesgin               | 0 232 245 51 95 | 0 555 726 14 37                    |
| 83  | ESKORT İKLİMLENDİRME LTD.ŞTİ         | Buca        | İZMİR      | M.Birol Olmez              | 0 232 439 03 66 | 0 532 684 68 34                    |
| 84  | TURA İKLİMLENDİRME                   | Menderes    | İZMİR      | Cüneyt Tura                | 0 232 782 20 72 | 0 555 566 46 17                    |
| 85  | UZMAN KLİMA                          | Foça        | İZMİR      | Umit Aslan                 | 0 232 812 50 05 | 0 542 275 50 05                    |
| 86  | YELKAN TEKNİK                        | Bayraklı    | İZMİR      | Özkan Alagözoğlu           | 0 232 371 13 79 | 0 532 734 64 25                    |
| 87  | SEZER SOĞUTMA                        | URLA        | İZMİR      | Oben sezer                 | 0 232 754 45 54 |                                    |
| 88  | MİDAS KLİMA                          | Konak       | İZMİR      | Uğur Çakır                 | 0 232 459 38 24 | 0 532 241 50 87                    |
| 89  | 9 EYLÜL KLİMA                        | Bornova     | İZMİR      | Ahmet Dönmez               | 0 232 348 72 81 | 0 532 394 27 18                    |
| 90  | AYMET İKLİMLENDİRME                  | Karşıyaka   | İZMİR      | Mehmet Yanık               | 0 232 362 55 53 |                                    |
| 91  | ÖZDEMİR ELEKTRİK                     | Elbistan    | K.MARAŞ    | Turabi Özdemir             | 0 344 413 13 65 | 0 544 289 51 92                    |
| 92  | GEMCI KLİMA                          | Merkez      | K.MARAŞ    | Ahmet Gemci                | 0 344 223 27 60 | 0 532 677 64 64                    |
| 93  | PEKER SOĞUTMA                        | Merkez      | KARABÜK    | Mehmet Peker               | 0 370 415 00 35 | 0 532 271 54 47                    |
| 94  | İNAN SOĞUTMA                         | Merkez      | KARAMAN    | Talip İnan                 | 0 338 214 79 44 | 0 542 768 40 45                    |
| 95  | YAVUZ SOĞUTMA SAN.                   | Merkez      | KARS       | Ali Yavuz                  | 0 474 223 80 39 | 0 533 339 13 91                    |
| 96  | DOSTELİ SOĞUTMA                      | Merkez      | KARS       | Ayhan Sural                | 0 474 212 33 19 | 0 544 248 48 61                    |
| 97  | DOĞAL ISI                            | Merkez      | KASTAMONU  | Tuncay Tot                 | 0 366 212 77 29 | 0 542 432 48 08                    |
| 98  | ERCIYES SOĞUTMA                      | Merkez      | KAYSERİ    | Mustafa Koçer              | 0 352 339 56 96 |                                    |
| 99  | UZMAN SOĞUTMA                        | Kocasinan   | KAYSERİ    | Nurettin Hattatıoğlu       | 0 352 232 21 63 | 0 532 254 66 39                    |
| 100 | AKIN ISI SOĞUTMA                     | Melikgazi   | KAYSERİ    | Mustafa Akın               | 0 352 336 38 52 | 0 541 834 31 14                    |
| 101 | IŞIK SOĞUTMA                         | Merkez      | KIRIKKALE  | Mustafa Işık               | 0 318 225 25 00 | 0 546 421 28 10                    |
| 102 | MUTLU ISITMA SOĞ.LTD.ŞTİ             | Merkez      | KIRKLARELİ | Mutlu Konat                | 0 288 214 67 66 | 0 542 526 58 17                    |
| 103 | UZMAN TEKNİK                         | Lüleburgaz  | KIRKLARELİ | Nazım Çotuk                | 0 288 417 16 86 | 0 537 686 40 15                    |
| 104 | ISI-KAR TEKNİK                       | Merkez      | KIRŞEHİR   | Bülent Aslan               | 0 386 214 44 80 | 0 546 218 27 65                    |
| 105 | ALMEKA İKLİMLENDİRME                 | Merkez      | KİLİS      | Ökkeş Hadi Oğuz            | 0 348 822 22 22 | 0 543 455 72 94<br>0 532 286 59 08 |
| 106 | ALSER SOĞ.LTD.ŞTİ                    | İZMİR       | KOCAELİ    | Ayhan Sert                 | 0 262 325 25 36 | 0 532 233 05 48                    |
| 107 | SEÇKİN SOĞUTMA LTD.ŞTİ               | Merkez      | KOCAELİ    | Sibel Seçkin               | 0 262 322 40 24 |                                    |
| 108 | AYARSAK SOĞUTMA                      | Karatay     | KONYA      | Adem Ayar                  | 0 332 352 51 52 | 0 532 509 00 90                    |
| 109 | ERTUĞRUL TEKNİK SOĞUTMA              | Selçuklu    | KONYA      | Ahmet Ertuğrul             | 0 332 238 33 99 | 0 532 762 27 72                    |
| 110 | ERKAN YAPI TASARIM LTD.ŞTİ           | Merkez      | KÜTAHYA    | Kasım Erkan                | 0 274 216 18 56 | 0 532 357 56 83                    |
| 111 | UZAY SOĞUTMA                         | Kırklareli  | LÜLEBURGAZ | Uzay Çıtak                 | 0 288 413 01 39 | 0 535 896 04 82                    |
| 112 | ÖZEN SOĞUTMA                         | Merkez      | MALATYA    | Ferit Öz                   | 0 422 324 43 42 | 0 535 795 84 83                    |
| 113 | A.YENİ KAZANCI İKLİMLENDİRME LTD.ŞTİ | Merkez      | MANİSA     | Berna Yenikazancı          | 0 236 237 56 56 | 0 541 741 19 28                    |
| 114 | ERDEMLİ SOĞUTMA                      | Akhisar     | MANİSA     | Serkan Erdemli             | 0 236 412 42 12 | 0 533 815 71 91                    |
| 115 | ÖGE MÜHENDİSLİK                      | Soma        | MANİSA     | Erkan Bakır                | 0 236 612 91 00 | 0 535 489 24 74                    |
| 116 | ŞEYHAN SOĞUTMA                       | Kızıltepe   | MARDİN     | Ahmet Atan                 | 0 482 312 73 65 | 0 544 482 29 61                    |
| 117 | ÖZ ÇİÇEK BEYAZ EŞYA                  | Midyat      | MARDİN     | Murat Karagün              | 0 482 464 01 59 | 0 533 027 56 11                    |
| 118 | CAN KLİMA MERKEZİ                    | Tarsus      | MERSİN     | Hüseyin Yılmaz             | 0 324 627 26 62 | 0 532 408 29 70                    |
| 119 | KLİMA MARKET                         | Erdemli     | MERSİN     | Umit Ilkyaz                | 0 324 515 47 21 | 0 532 440 44 48                    |
| 120 | SELEN LTD.ŞTİ                        | Erdemli     | MERSİN     | Hamit Şahin                | 0 324 516 27 27 | 0 532 707 13 99                    |
| 121 | KARDEŞLER KLİMA LTD.ŞTİ              | Yenişehir   | MERSİN     | Metin Serdar Açıl          | 0 324 326 48 35 | 0 532 481 45 75                    |
| 122 | ASLAN SOĞUTMA                        | Anamur      | MERSİN     | Murat Aslan                | 0 324 814 16 17 | 0 531 985 99 75                    |
| 123 | İKLİM SOĞUTMA                        | Mut         | Mersin     | Fatih Aliç                 | 0 324 774 55 03 | 0 536 705 12 97                    |
| 124 | ERDEMLİ TEKNİK SERVİS                | Erdemli     | MERSİN     | Emin Koç                   | 0 324 515 43 45 | 0 532 579 22 08                    |
| 125 | UZMAN KLİMA TEKNİK                   | Bodrum      | MUĞLA      | Özer Karabulut             | 0 252 382 51 71 | 0 532 693 53 08                    |
| 126 | ŞENTÜRK SOĞUTMA                      | Milas       | MUĞLA      | Mehmet Emin Şentürk        | 0 252 513 32 17 | 0 532 504 96 26                    |
| 127 | AYDIN BOBİNAJ                        | Merkez      | MUĞLA      | Aydın Yayla                | 0 252 214 58 45 | 0 542 523 22 39                    |
| 128 | ANADOLU TEKNİK SERVİS                | Fethiye     | MUĞLA      | Oğuzhan Özde               | 0 252 614 56 85 |                                    |
| 129 | TUNA SOĞUTMA                         | Milas       | Muğla      | Günay Tuna                 | 0 252 512 29 99 | 0 554 965 54 48                    |
| 130 | NUR TEKNİK                           | BODRUM      | MUĞLA      | Neşe Ormancı               | 0 252 319 57 74 | 0 544 824 19 71                    |
| 131 | GÜNER TEKNİK                         | Bodrum      | MUĞLA      | Erkan Güner                | 0 252 363 80 93 | 0 532 711 24 51                    |
| 132 | GÜNAY SOĞUTMA                        | Merkez      | MUŞ        | Ragıp Günay                | 0 436 212 18 39 |                                    |
| 133 | DAMLA SOĞUTMA                        | Merkez      | NEVŞEHİR   | Semahat İven               | 0 384 212 17 38 | 0 532 558 53 72                    |
| 134 | DAMLA SOĞUTMA                        | Merkez      | NIĞDE      | Serkan Yavuzkan            | 0 388 232 01 59 | 0 535 939 26 01                    |
| 135 | ASES KLİMA SERVİSİ                   | Merkez      | ORDU       | Serdar Günlü               | 0 452 212 18 18 | 0 536 510 04 86                    |
| 136 | KAÇKAR ISITMA SOĞ.LTD.ŞTİ            | Merkez      | RİZE       | Murat Yıldız-Zikrullah Bey | 0 464 223 52 52 | 0 542 313 35 53<br>0 544 480 00 53 |
| 137 | SARIHAN TEKNİK                       | Merkez      | RİZE       | Mehmet Ali Sarihan         | 0 464 213 39 53 | 0 539 810 26 11                    |
| 138 | KLİMART                              | Adapazarı   | SAKARYA    | Serkan Artar               | 0 264 274 35 80 | 0 532 482 43 94                    |
| 139 | SAM-AKS SOĞUTMA                      | Merkez      | SAMSUN     | Köksal Rizeli              | 0 362 231 51 11 | 0 538 550 93 66                    |
| 141 | TARHAN ELEKTRİK                      | Merkez      | SİİRT      | Yılmaz Tarhan              | 0 484 223 56 23 | 0 542 651 20 06                    |
| 142 | ADA EV ALETLERİ                      | Merkez      | SİNOP      | HAKAN CEZALİR              | 0 368 260 12 64 | 0 542 247 34 46                    |
| 143 | KARDAN SOĞUTMA                       | Merkez      | SİVAS      | Duran Çaşkurulu            | 0 346 124 22 23 | 0 544 551 40 00                    |
| 144 | HİZMET KLİMA                         | Merkez      | ŞANLIURFA  | Mehmet Bulut               | 0 414 316 92 54 | 0 542 675 50 13                    |
| 145 | GÜNEŞ TEKNİK                         | Yenişehir   | ŞANLIURFA  | Ahmet Güneş                | 0 414 312 37 37 | 0 542 784 18 00                    |
| 146 | GÜVEN TEKNİK                         | Merkez      | ŞIRNAK     | M.Kadri Bahşiş             | 0 486 216 74 29 | 0 542 429 39 49                    |
| 147 | SEDEF TEKNİK                         | Merkez      | TEKİRDAĞ   | Erkan Özkovalak            | 0 282 261 11 27 | 0 555 985 84 22                    |
| 148 | POYRAZ TEKNİK                        | Hayrabolu   | TEKİRDAĞ   | Talat Poyraz               | 0 282 315 55 48 | 0 542 261 03 39                    |
| 149 | TEKNO CENTER KLİMA                   | Merkez      | TOKAT      | Ercan Uslu                 | 0 356 213 19 70 | 0 544 603 87 81                    |
| 150 | KALYON SOĞUTMA                       | Merkez      | TRABZON    | Nuh ve Musa Kalyon         | 0 462 223 47 62 | 0 533 330 30 47                    |
| 151 | MERT SOĞ.KLİMA                       | Merkez      | TRABZON    | İlker Seyis                | 0 462 322 51 28 | 0 543 724 04 30                    |
| 152 | 4M TEKNİK                            | Merkez      | TRABZON    | Ahmet Papuşçu              | 0 462 230 36 42 | 0 532 645 56 14                    |
| 153 | ÖZ-DE TEKNİK                         | Merkez      | VAN        | Orhan Deniz                | 0 432 214 34 01 | 0 532 673 73 30                    |
| 154 | TEKNİKEL KLİMA                       | Merkez      | YALOVA     | Yakup Akbulut              | 0 226 813 55 15 | 0 532 502 55 67                    |
| 155 | KADİFEKALE TEKNİK                    | Merkez      | YOZGAT     | İbrahim Kadifekale         | 0 354 217 25 75 | 0 505 678 05 17                    |
| 156 | ERBUZ SOĞUTMA SİST.                  | Kdz. Ereğli | ZONGULDAK  | Uğur Tunalı                | 0 372 316 21 40 | 0 532 375 40 80                    |



**İKLİMLENDİRME A.Ş.**

Merkez ve Satış Sonrası Hizmetler  
OAC Plaza Gürsel Mh. Nurtaç Cd.  
No:71 Kağıthane-İstanbul-Türkiye  
T+90 212 297 2222 F+90 212 297 9702  
info@oac.com.tr **oac.com.tr**

İç Anadolu Bölge Müdürlüğü  
İlkbahar Mh. 603. Sk. No: 1/8  
Çankaya-Ankara  
T +90 312 491 9072 - 73  
F +90 312 491 9074  
ankara@oac.com.tr

Akdeniz Bölge Müdürlüğü  
Zerdalilik Mh. Dr. Burhanettin  
Onat Cd. 60/70-07100 Antalya  
T +90 242 311 2068  
F +90 242 311 2063  
antalya@oac.com.tr

Ege Bölge  
T +90 533 207 7710  
izmir@oac.com.tr  
Çukurova Bölge  
T +90 533 207 7718  
adana@oac.com.tr

Depo  
Çakmaklı Mh. Uzak Uygörmüş Cd.  
Kıdem Sk. No:3 B.Çekmece-İstanbul  
T+90 212 886 1845  
F+ 90 212 886 2672  
depo@oac.com.tr